



BOMBAS DE SUPERFICIE

Llevando agua a tu vida



BOMBAS DE SUPERFICIE

RESIDENCIAL



AGRÍCOLA



INDUSTRIALES



PISCINAS



MOTORES PARA BOMBAS

Potencia a la medida



- Motores de diferentes potencias diseñados para impulsar el comercio o industria.
- Ideales para acoplar con bombas, compresores, ventiladores, trituradoras, molinos, etc.



BOMBAS DE SUPERFICIE

★ NUEVO PRODUCTO ★



CÓDIGO	POTENCIA	VOLTAJE	CORRIENTE	CORRIENTE A FACTOR SERVICIO	EFICIENCIA	ARMAZÓN	NO. POLOS	RPM
MOTORES MONOFÁSICOS (USO EN BOMBAS)								
RB-M025A-2PC-1H ★	1/3 HP	127V~	5.2 A	5.5 A	55.0 %			
RB-M050A-2PC-2H ★	1/2 HP	60Hz 1Φ	6.1 A	6.4 A	59.5 %			
RB-M050A-2PC-JX ★	1/2 HP		(8.2/4.4) A	/	62.0 %			
RB-M075A-2PC-2H ★	3/4 HP		(7.4/3.9) A	(8.2/4.4) A	62.0 %			
RB-M075A-2PC-JX ★	3/4 HP		(10.7/5.4) A	/	66.0 %			
RB-M100A-2PC-3H ★	1 HP	(127/220)V~	(9.4/4.7) A	(10.7/5.4) A	66.0 %	56		
RB-M100A-2PC-JX ★	1 HP	60Hz 1Φ	(10.5/5.6) A	(13/7) A	64.0 %			
RB-M150A-2PC-4H ★	1.5 HP		(13/7) A	/	68.0 %		2	3 450 r/min
RB-M150A-2PC ★	1.5 HP		(13.2/6.8) A	(15.9/8.3) A	68.0 %			
RB-M200A-2PC ★	2 HP		(16.8/9) A	(21/11.3) A	72.0 %			
RB-M300A-2PC ★	3 HP		14 A	15.6 A	77.0 %			
E2CT300C ★	3 HP	220V~	12.9 A	16.1 A	81.5 %	184		
E2CT500C ★	5 HP	60Hz 1Φ	21 A	26.3 A	82.5 %			
E2EC500 ★	5 HP		17.2 A	/	78.7 %	56		
E2E500CD ★	5 HP		23 A	25 A	81.0 %			
MOTORES TRIFÁSICOS (USO EN BOMBAS)								
RB-M0100A-2PC ★	1		(3.15/1.55) A	(3.5/1.75) A	77.0 %	56C		
RB-M0150A-2PC ★	1.5		(4.2/2.1) A	(5.2/2.6) A	84.0 %	56HC		
RB-M0200A-2PC ★	2		(5.3/2.65) A	(6.3/3.15) A	85.5 %	56HC		
RB-M0300A-2PC ★	3		(7.9/3.95) A	(9/4.5) A	85.5 %	56HC		
ET2CT0300C ★	3		(7.85/3.93) A	(9.81/4.91) A	86.5 %	184		
RB-M0500C-2PC ★	5		(12.3/6.15) A	(15.4/7.7) A	88.5 %	184		
RB-M0750C-2PC ★	7.5	(220/440) V~	(18.2/9.11) A	(22.8/11.4) A	89.5 %	184		
RB-M1000C-2PC ★	10	60Hz 3Φ	(24.2/12.1) A	(30.3/15.1) A	90.2 %	213	2	3 450 r/min
ET2CT1500C ★	15		(36.1/18) A	(45.1/22.5) A	91.0 %	215		
ET2CT2000C ★	20		(48.6/24.3) A	(60.8/30.4) A	91.0 %	256		
ET2CT2500C ★	25		(59.5/29.7) A	(74.4/37.1) A	91.7 %	284		
ET2CT3000C ★	30		(70.7/35.4) A	(88.4/44.3) A	91.7 %	286		
ET2CT4000C ★	40		(95.7/47.9) A	(120/59.9) A	92.4 %	286		
ET2CT5000C ★	50		(117.3/58.7) A	(146.6/73.4) A	93.0 %	326		

BOMBAS DE SUPERFICIE



★ NUEVO PRODUCTO ★



- Motores de diferentes potencias diseñados para impulsar el comercio o industria.
- Ideales para acoplar con bombas, compresores, ventiladores, trituradoras, molinos, etc.
- Cuentan con tecnología rotativa reversible que se adapta a las necesidades de trabajo.
- Alta resistencia para trabajar continuamente.



CÓDIGO	POTENCIA	VOLTAJE	CORRIENTE	CORRIENTE A FACTOR SERVICIO	EFICIENCIA	ARMAZÓN	NO. POLOS	RPM
MOTORES 4 POLOS								
E4E050 ★	1/2 HP	(127/220) V~ 60Hz 1Φ	(8.8/4.4) A	(9.4/4.7) A	52.5 %	56	4	1 725 r/min
E4E100 ★	1 HP		(11.2/5.6) A	(12.6/6.4) A	64.0 %	56		
E4E150 ★	1.5 HP		(14.8/7.4) A	(17/8.5) A	68.0 %	56		
E4E200 ★	2 HP		(20.6/10.3) A	(23.4/11.7) A	70.0 %	56		
E4E300 ★	3 HP	220V~ 60Hz 1Φ	13.3 A	14.9 A	76.0 %	184T		
E4E500 ★	5 HP		22 A	24.5 A	79.0 %	184T		
E4E750 ★	7.5 HP		31 A	35.2 A	83.0 %	215T		
E4E1000 ★	10 HP		41 A	/	84.0 %	215T		
MOTORES 4 POLOS TRIFÁSICOS								
ET4ET0500 ★	5 HP	(220/440) V~ 60Hz 3Φ	(13.4/6.7) A	(15.4/7.7) A	89.5 %	184T	4	1 725 r/min
ET4ET0750 ★	7.5 HP		(19.4/9.7) A	(22.3/11.2) A	91.7 %	213T		
ET4ET1000 ★	10 HP		(25.6/12.8) A	(29.4/14.7) A	91.7 %	215T		
ET4ET1500 ★	15 HP		(36.8/18.4) A	(42.3/21.1) A	92.4 %	254T		

BOMBA AUTOMÁTICA

Agua a cualquier hora

CLASE 1R



- Presurización de agua en casas de 1-2 niveles.
- **BP1ME050-ADC** tiene un desempeño de bomba de 1/2 HP consumiendo solo 1/4 HP.
- **MAGNET-PACK-0.5** tiene un desempeño de bomba de 1 HP consumiendo solo 1/2 HP.
- Ideal para calentador de agua, lavavajillas, lavadora y riego por aspersión.
- Ahorro de energía del 50%. Extra eficientes.
- Funcionamiento automático: presurizan sin necesidad de hidroneumático. Cuentan con presión ajustable.



BOMBAS DE SUPERFICIE

BP1ME025-ADC



MAGNET-PACK-0.5

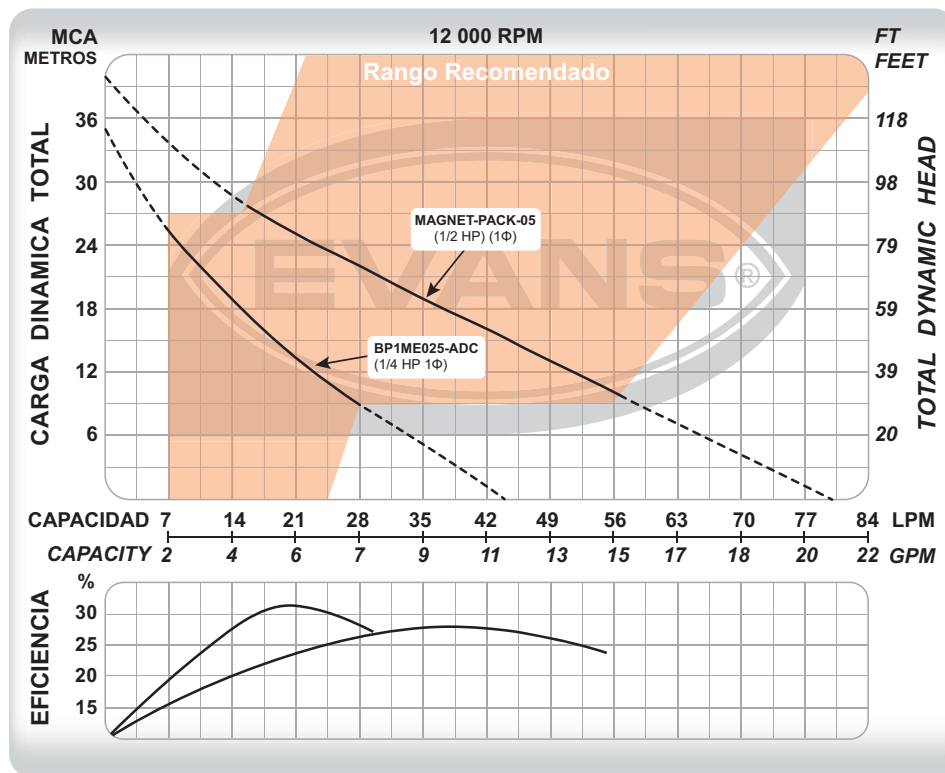

CÓDIGO	PESO	MEDIDAS LARGOXANCHOXALTO
BP1ME025-ADC	2.5 kg	28.5 x 18 x 22 cm
MAGNET-PACK-0.5	5.9 kg	35 x 32 x 25 cm

CÓDIGO	Ø SUCCIÓN	Ø DESCARGA	POTENCIA	VOLTAJE	CORRIENTE	FLUJO MÁXIMO	PRESIÓN MÁXIMA	PUNTO DE MAYOR EFICIENCIA
BP1ME025-ADC★	1"	1"	0.187 kW	(100-240)V	2.5 A	43 l/min	35 m	18 l/min a 15 m
MAGNET-PACK-0.5★	1"	1"	0.373 kW	60Hz 1Φ	4.5 A	80 l/min	40 m	37 l/min a 18 m



CLASE IA

BOMBA PERIFÉRICA

Agua a cualquier hora

BOMBAS DE SUPERFICIE



- Las únicas que pueden trabajar a 30-50 psi (1/2HP) y 40-60 psi (1HP).
- Protector térmico evita que el motor se dañe por calentamiento.
- Incluyen insertos de acero inoxidable en la parte frontal y trasera del impulsor para evitar que se atasque con el agua dura.
- Gran capacidad de succión.



BP1ME100



INSERTO EN ACERO INOXIDABLE
Evita que el sarro pegue el impulsor y se atasque.

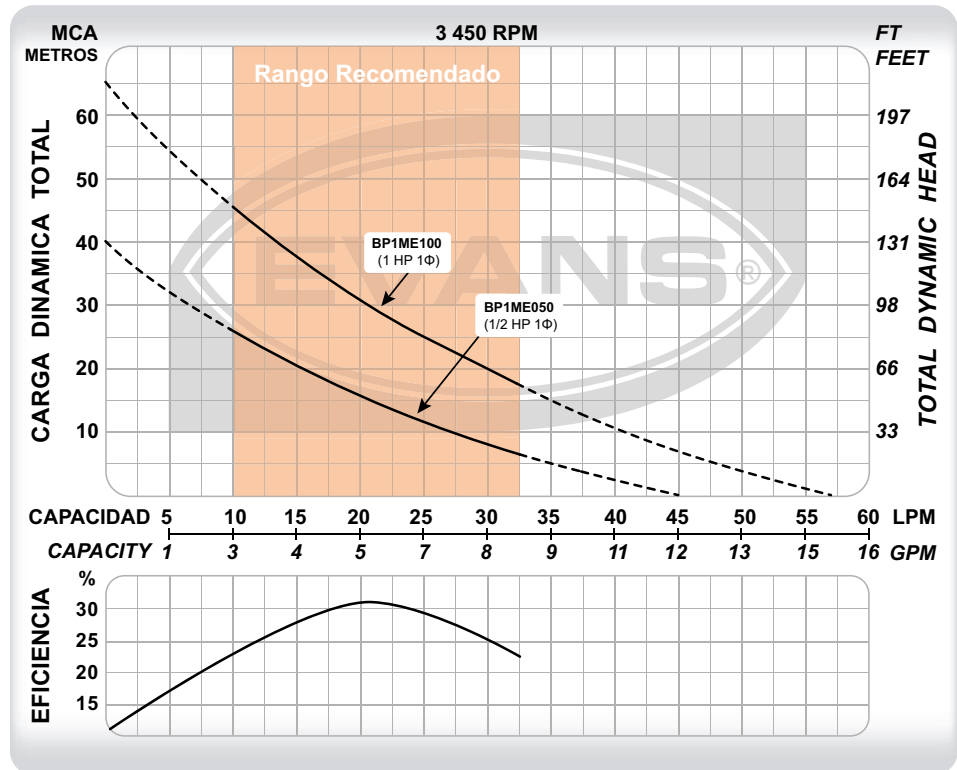

CÓDIGO	PESO	MEDIDAS LARGO X ANCHO X ALTO
BP1ME050	5.5 kg	28 x 14 x 17 cm
BP1ME100	7 kg	32 x 19 x 21 cm

CÓDIGO	Ø SUCCIÓN	Ø DESCARGA	POTENCIA	VOLTAJE	CORRIENTE	FLUJO MÁXIMO	PRESIÓN MÁXIMA	PUNTO DE MAYOR EFICIENCIA
BP1ME050	1"	1"	1/2 HP	115 V~ 60 Hz 1 Φ	5 A	45 l/min	40 m	20 l/min a 15 m
BP1ME100	1"	1"	1 HP	115 V~ 60 Hz 1 Φ	10 A	65 l/min	57 m	20 l/min a 30 m

BOMBAS CENTRÍFUGAS RESIDENCIALES

La Ahorradora



CLASE 1A



SOLO BOMBAS MONOFÁSICAS



- Ideal para llenado de tinacos. Las de mayor presión y flujo en su categoría.
- Modelos de 1 HP y superiores ofrecen excelente rendimiento con hidroneumáticos.
- Protección por sobrecarga evita que el motor trabaje en situaciones adversas.
- Respaldada por la más grande red de centros de servicio autorizados en México.
- La más alta eficiencia hidráulica en su categoría: tendrás mayor cantidad de agua a mayor altura con un menor consumo energético.



4HME150

BOMBAS DE SUPERFICIE

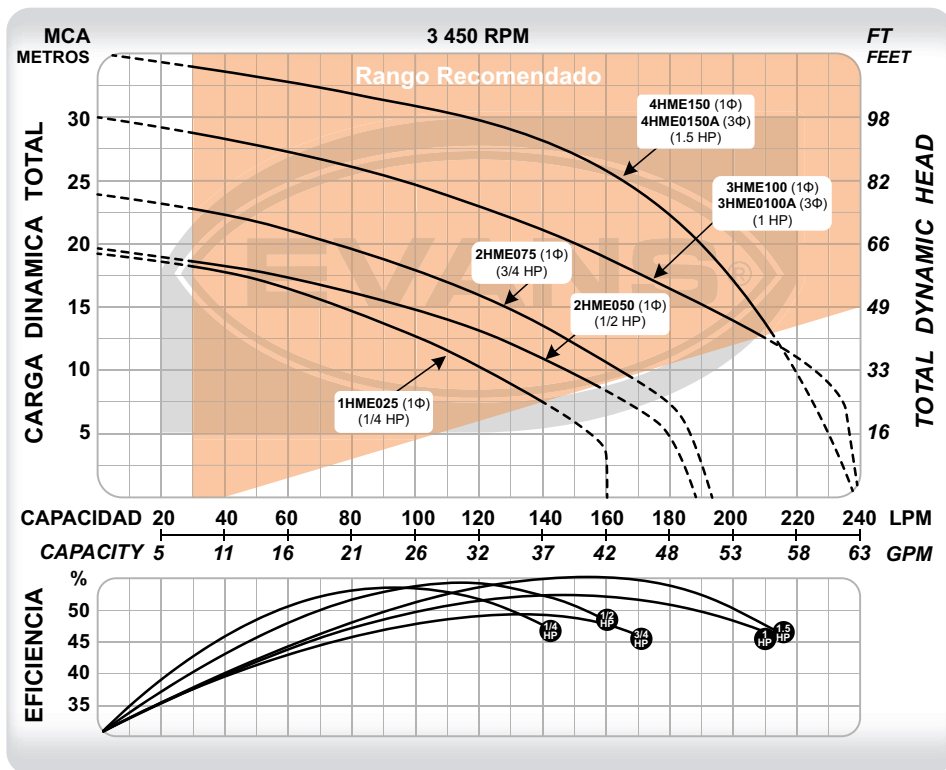

CÓDIGO	PESO	MEDIDAS LARGO X ANCHO X ALTO
1HME025	10 kg	39 x 19 x 23 cm
2HME050	12 kg	39 x 19 x 23 cm
2HME075	13 kg	39 x 19 x 23 cm
3HME100	16 kg	39 x 19 x 23 cm
4HME150	17 kg	39 x 19 x 23 cm
3HME0100A	15 kg	39 x 19 x 23 cm
4HME0150A	22 kg	39 x 19 x 23 cm

CÓDIGO	Ø SUCCIÓN	Ø DESCARGA	POTENCIA	VOLTAJE	CORRIENTE	FLUJO MÁXIMO	PRESIÓN MÁXIMA	PUNTO DE MAYOR EFICIENCIA
1HME025	1"	1"	1/4 HP	127 V~ 60Hz 1 Φ	5.3 A	160 l/min	19 m	103 l/min a 12 m
2HME050	1 1/4"	1"	1/2 HP		6.3 A	188 l/min	20 m	127 l/min a 12 m
2HME075	1 1/4"	1"	3/4 HP		(9.5 / 4.7) A	193 l/min	24 m	131 l/min a 15 m
3HME100	1 1/4"	1"	1 HP	(127/220)V~ 60Hz 1 Φ	(14 / 6.2) A	240 l/min	30 m	164 l/min a 18 m
4HME150	1 1/2"	1 1/4"	1.5 HP		(15.5 / 9.5) A	240 l/min	35 m	164 l/min a 25 m
3HME0100A	1 1/4"	1"	1 HP	(220/440)V~ 60Hz 3 Φ	(4.2 / 2.1) A	240 l/min	30 m	164 l/min a 18 m
4HME0150A	1 1/2"	1 1/4"	1.5 HP		(6 / 3) A	240 l/min	33 m	140 l/min a 22 m

Triplica la garantía de tu equipo, instalando un arrancador manual. Consulta la página 416.

BOMBAS DE SUPERFICIE



- Protege tu bomba contra corrida en seco.
- Automatiza el paro y arranque de tu bomba durante el llenado del tinaco.
- Olvidate de tu flotador de varilla descompuesto por las molestas tijerillas.



2H075-FS



3H100-F



SELECCIONA LA BOMBA CENTRÍFUGA IDEAL PARA TU HOGAR

1.- Ubica la capacidad de litros que tiene tu tinaco.

2.- Identifica la cantidad de pisos que tiene tu hogar.

3.- Selecciona tu bomba ideal en el cruce litros y pisos que tiene tu hogar. Esto asegurará que llenes tu tinaco con el menor consumo de electricidad posible tomando en cuenta las recomendaciones de instalación.

CAPACIDAD DE LITROS DEL TINACO		450 L	600 L	750 L	1 100 L	2 500 L
CASA HABITACIÓN	1 PISOS	1HME025 ⌚ 5 minutos	1HME025 ⌚ 6 minutos	1HME025 ⌚ 8 minutos	2HME050 ⌚ 10 minutos	2HME050 ⌚ 22 minutos
	2 PISOS	2HME050 ⌚ 5 minutos	2HME050 ⌚ 7 minutos	2HME050 ⌚ 9 minutos	2HME075 ⌚ 9 minutos	2HME075 ⌚ 20 minutos
	3 PISOS	3HME100 ⌚ 3 minutos	3HME100 ⌚ 4 minutos	3HME100 ⌚ 5 minutos	3HME100 ⌚ 7 minutos	3HME100 ⌚ 16 minutos
	4 PISOS	4HME150 ⌚ 3 minutos	4HME150 ⌚ 4 minutos	4HME150 ⌚ 5 minutos	4HME150 ⌚ 6 minutos	4HME150 ⌚ 14 minutos

DIAGRAMA DE INSTALACIÓN

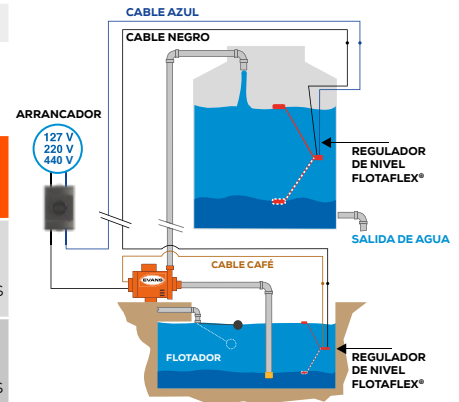

*La información mostrada considera el rendimiento obtenido siguiendo los lineamientos de instalación Evans®.

*RECOMENDACIONES DE INSTALACIÓN

- 1.- Utiliza tubería preferentemente de un diámetro mayor al de la conexión de tu bomba.
- 2.- Utiliza válvula de pie y check de un diámetro mayor al de la conexión de tu bomba.
- 3.- Utiliza la menor cantidad de codos posibles en tu instalación.
- 4.- Evita exceder 3 metros de recorrido en la tubería de succión.
- 5.- Evita usar flotadores mecánicos al final de la tubería de llenado de tu tinaco para evitar el desbordamiento, en su lugar, controla el llenado con un flotador eléctrico Evans®
- 6.- Se recomienda el uso de un flotador eléctrico adicional para la protección contra corrida en seco.

CÓDIGO	Ø SUCCIÓN	Ø DESCARGA	POTENCIA	FLOTADOR ELÉCTRICO	VOLTAJE	CORRIENTE	FLUJO MÁXIMO	PRESIÓN MÁXIMA	PUNTO DE MAYOR EFICIENCIA
1H025-FS	1"	1"	1/4 HP		127 V~ 60Hz 1 Φ	5.3 A	160 l/min	19 m	103 l/min a 12 m
2H050-FS	1 ¼"	1"	1/2 HP	ABRNS2C		6.3 A	188 l/min	20 m	127 l/min a 12 m
2H075-FS	1 ¼"	1"	3/4 HP		(127/220)V~ 60Hz	(9.5 / 4.7) A	193 l/min	24 m	131 l/min a 15 m
3H100-F	1 ¼"	1"	1 HP	ABRNS2C	1 Φ	(14 / 6.2) A	240 l/min	30 m	164 l/min a 18 m

Triplifica la garantía de tu equipo, instalando un arrancador manual. Consulta la página 416.

BOMBAS CENTRÍFUGAS COMERCIALES

Fuerza Centrífuga



CLASE 1A, 1C



SOLO BOMBAS MONOFÁSICAS

- Las más eficientes del mercado. Las de mayor presión y flujo en su categoría.
- Ideal para presurización en instalaciones de máximo 3 niveles en complejos residenciales o comerciales.
- Excelente opción para equipos hidroneumáticos de alto flujo.
- Traslado de agua limpia (llenado de tinacos) en industria, agricultura, ganadería, edificios, etc.
- Respaldata por la más grande red de centros de servicio autorizados en México.



5HME200

BOMBAS DE SUPERFICIE

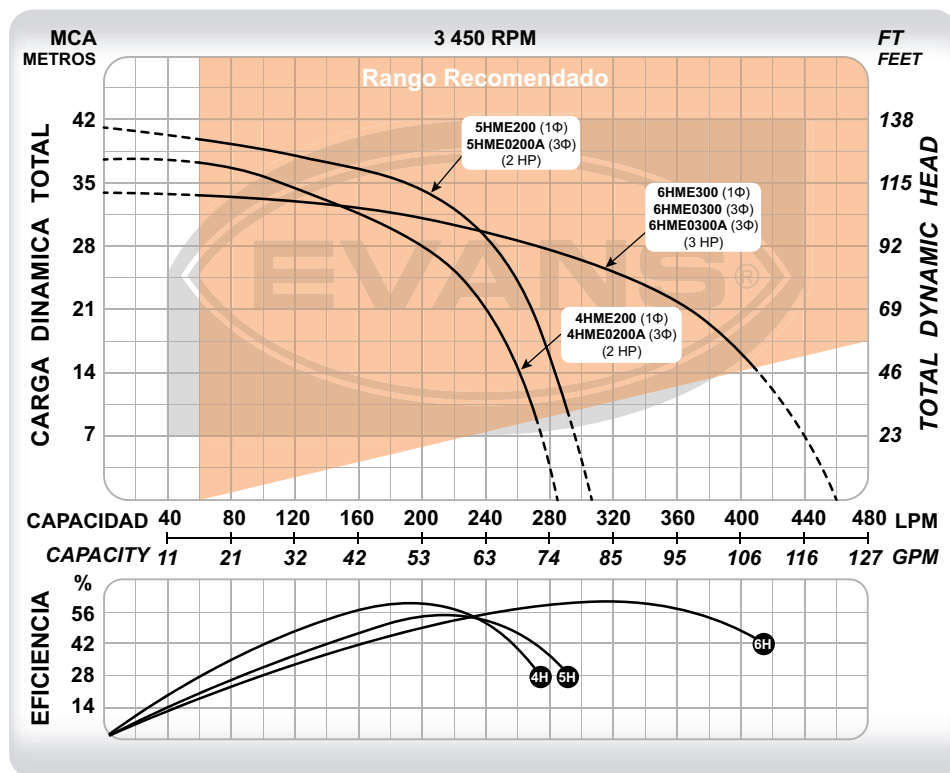

CÓDIGO	PESO	MEDIDAS LARGO X ANCHO X ALTO
4HME200	23 kg	46 x 23 x 32 cm
4HME0200A	22 kg	46 x 23 x 32 cm
5HME200	26 kg	46 x 23 x 32 cm
5HME0200A	24 kg	46 x 23 x 32 cm
6HME300	28 kg	59 x 26 x 33 cm
6HME0300A	25 kg	46 x 23 x 32 cm
6HME0300	38 kg	57 x 41 x 37 cm

CÓDIGO	Ø SUCCIÓN	Ø DESCARGA	POTENCIA	VOLTAJE	CORRIENTE	FLUJO MÁXIMO	PRESIÓN MÁXIMA	PUNTO DE MAYOR EFICIENCIA
4HME200	1 ½"	1 ¼"	2 HP	(127/220)V~	(22 / 12) A	285 l/min	38 m	201 l/min a 28 m
5HME200	1 ½"	1 ¼"	2 HP	60Hz 1 Φ	(22 / 12) A	307 l/min	40 m	180 l/min a 29 m
6HME300	2"	1 ½"	3 HP	220V~ 60Hz 1 Φ	(31 / 15.5) A	460 l/min	34 m	329 l/min a 24 m
4HME0200A	1 ½"	1 ¼"	2 HP		(6.8 / 3.4) A	285 l/min	37 m	220 l/min a 24 m
5HME0200A	1 ½"	1 ¼"	2 HP	(220/440)V~	(6.8 / 3.4) A	307 l/min	41 m	238 l/min a 30 m
*6HME0300	2"	1 ½"	3 HP	60Hz 3 Φ	(9.6 / 4.8) A	460 l/min	37 m	320 l/min a 24 m
6HME0300A	2"	1 ½"	3 HP		(9.6 / 4.8) A	460 l/min	37 m	320 l/min a 24 m

*Este modelo cuenta con una protección a la intemperie IP55. | Triplica la garantía de tu equipo, instalando un arrancador manual. Consulta la página 416.



JX2ME075E



- Equipos con terminación "E": incluye presostato y manómetro. ¡Solo agrega tanque hidroneumático y listo!
- Excelente para presurización de residencias de máximo 3 niveles.
- Protector térmico evita que el motor se dañe por calentamiento.
- Protección por sobrecarga evita que el motor trabaje en situaciones adversas.
- Cuerpo en hierro gris extra resistente.

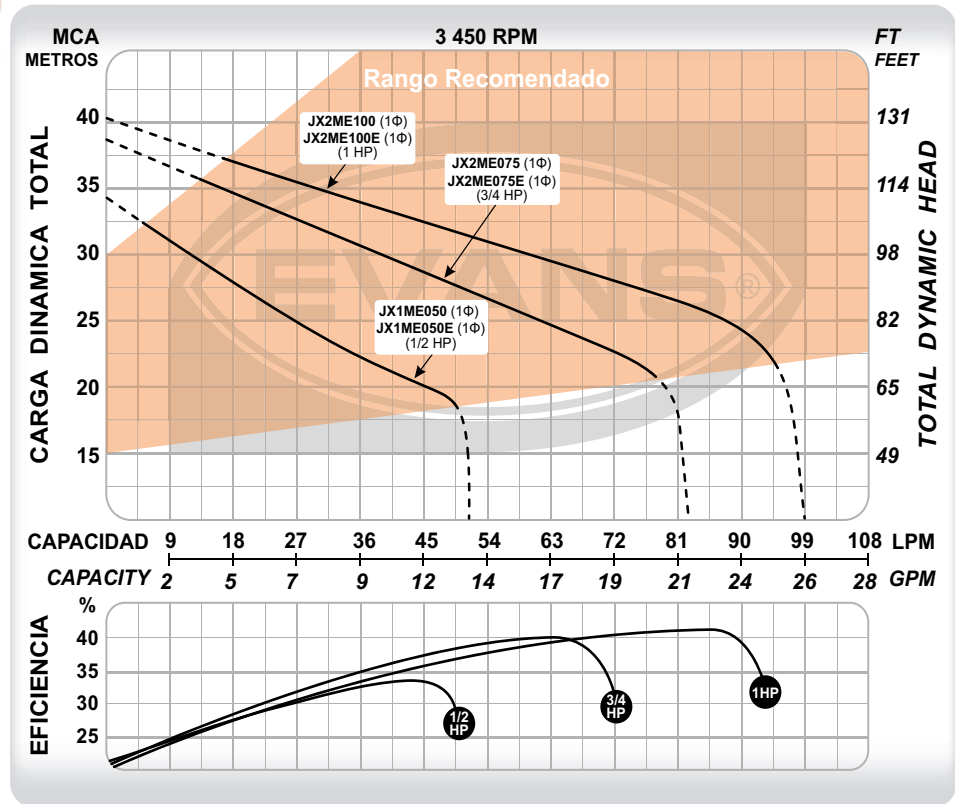

CÓDIGO	PESO	MEDIDAS LARGO X ANCHO X ALTO
JX1ME050E	16 kg	49 x 27 x 25 cm
JX2ME075E	18 kg	49 x 27 x 25 cm
JX2ME100E	21 kg	49 x 27 x 25 cm
JX1ME050	16 kg	49 x 27 x 25 cm
JX2ME075	18 kg	49 x 27 x 25 cm
JX2ME100	21 kg	49 x 27 x 25 cm

CÓDIGO	Ø SUCCIÓN	Ø DESCARGA	POTENCIA	VOLTAJE	CORRIENTE	FLUJO MÁXIMO	PRESIÓN MÁXIMA	PUNTO DE MAYOR EFICIENCIA
JX1ME050E	1"	1"	1/2 HP	(127/220)V~ 60Hz 1 Φ	(6.3 / 3.2) A	51 l/min	34 m	45 l/min a 20 m
JX2ME075E	1 ¼"	1"	3/4 HP		(9.5 / 4.7) A	83 l/min	38 m	63 l/min a 25 m
JX2ME100E	1 ¼"	1"	1 HP		(14 / 6.2) A	99 l/min	40 m	85 l/min a 25 m
JX1ME050	1"	1"	1/2 HP		(6.3 / 3.2) A	51 l/min	34 m	45 l/min a 20 m
JX2ME075	1 ¼"	1"	3/4 HP		(9.5 / 4.7) A	83 l/min	38 m	63 l/min a 25 m
JX2ME100	1 ¼"	1"	1 HP		(14 / 6.2) A	99 l/min	40 m	85 l/min a 25 m

Triplifica la garantía de tu equipo, instalando un arrancador manual. Consulta la página 416.

BOMBA MULTIETAPAS

Disfruta la presión del agua



CLASE II



- Equipo de alto flujo y presión ideal para sistema hidroneumático residencial.
- Motor Easy Access (de fácil acceso y mantenimiento).
- Construida con materiales plásticos que evitan la corrosión.
- Ideal para potabilizadoras de agua.
- Anillos de refuerzo en las roscas en acero inoxidable.



BOMBAS DE SUPERFICIE



XHP3ME100

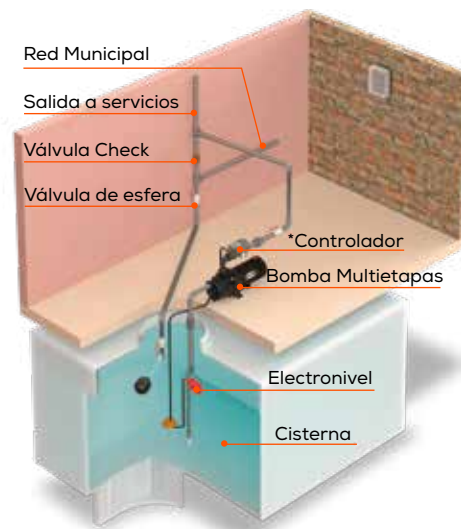
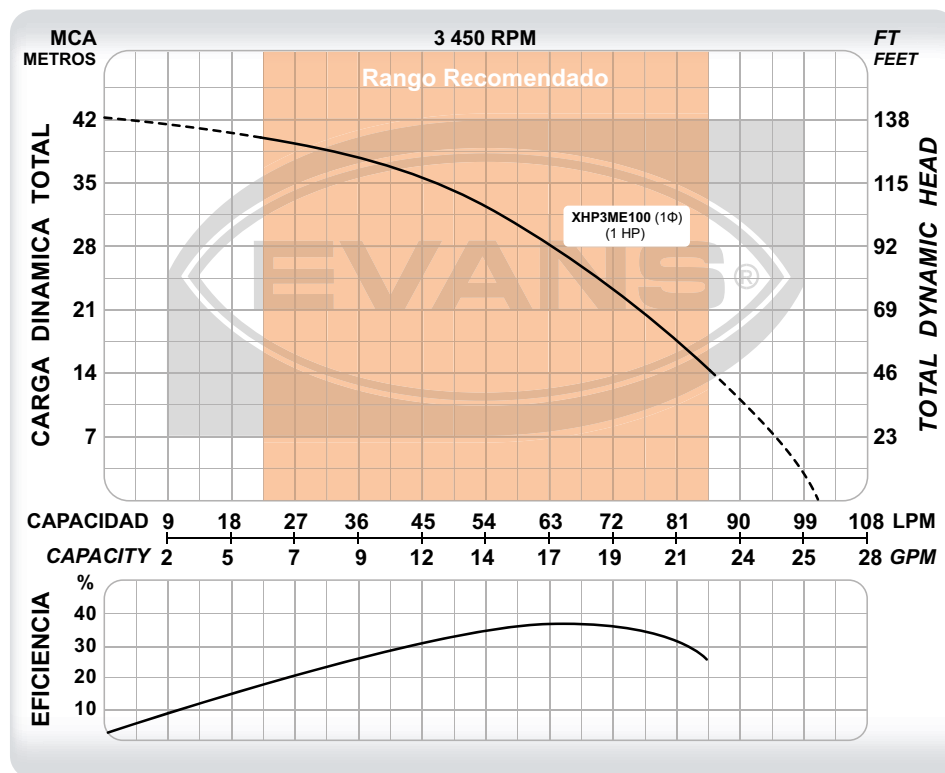

CÓDIGO	PESO	MEDIDAS LARGO X ANCHO X ALTO
XHP3ME100	10 kg	46 X 17 X 19.7 cm

CÓDIGO	Ø SUCCIÓN	Ø DESCARGA	POTENCIA	VOLTAJE	CORRIENTE	FLUJO MÁXIMO	PRESIÓN MÁXIMA	PUNTO DE MAYOR EFICIENCIA
XHP3ME100	1"	1"	1 HP	(115/220)V~ 60 Hz 1Φ	(12.4 / 6.2) A	100 l/min	42 m	54 l/min a 32 m

*El controlador de presurización se vende por separado, ver en página 399.



CLASE IR

BOMBA RECIRCULADORA Y TERMOSTATO PARA AGUA CALIENTE

BOMBAS DE SUPERFICIE



BRAC120W:

- Útil para circular agua caliente de hasta 110 °C en diversos sistemas de calefacción de agua (solar, de paso, rápida recuperación).
- Sistema de 3 velocidades y no incluye termostato.

TF750W:

- Automatiza el paro y arranque de tu bomba circuladora de agua caliente.
- Siempre contarás con agua caliente al instante.
- Evita el desperdicio de agua fría mientras esperas que salga agua caliente.



BRAC120W



TF750W

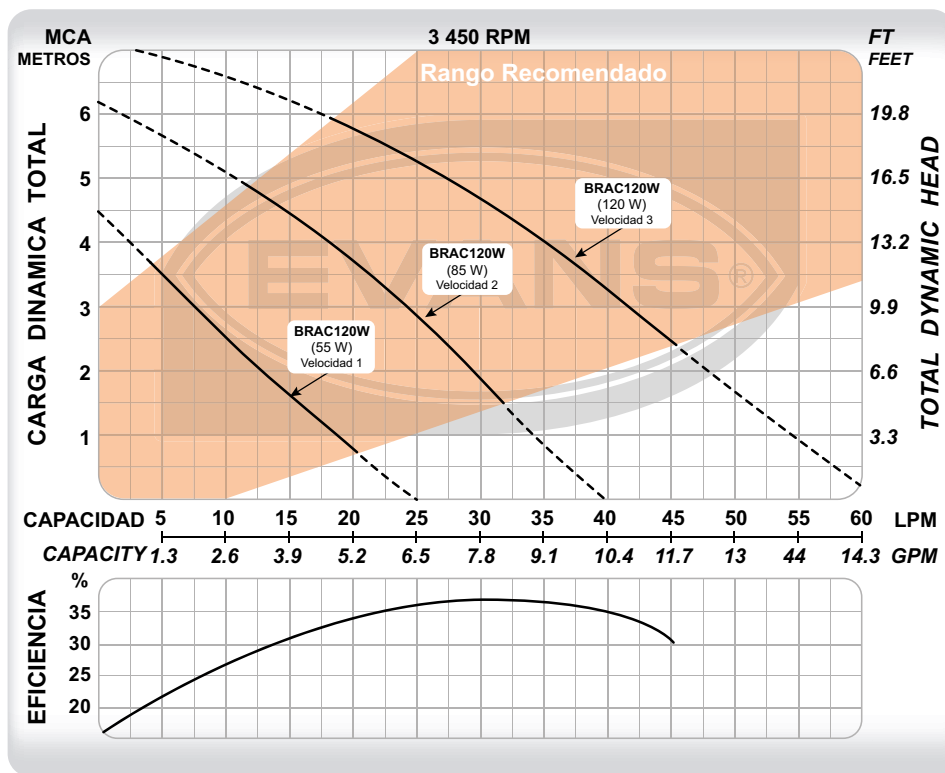

CÓDIGO	PESO	MEDIDAS LARGO X ANCHO X ALTO
TF750W	0.5 kg	16 x 13 x 7 cm
BRAC120W	3 kg	19 x 14 x 13 cm

CÓDIGO	POTENCIA	VOLTAJE	CORRIENTE	PRECISIÓN	PUNTO RECOMENDADO	RANGO DE TEMPERATURA		
TF750W	750 W	110 V ~ 60Hz 1 Φ	5 A	± 1 °C	40 °C	0 °C a 100 °C		
CÓDIGO	Ø SUCCIÓN	Ø DESCARGA	POTENCIA	VOLTAJE	CORRIENTE	FLUJO MÁXIMO	PRESIÓN MÁXIMA	PUNTO DE MAYOR EFICIENCIA
BRAC120W	1"	1"	120 W	110 V ~ 60Hz 1 Φ	1.1 A	62 l/min	7.2 m	35 l/min a 4 m

BOMBA RECIRCULADORA DE AGUA CALIENTE AUTOMÁTICA



CLASE IR



- Bomba automática circuladora de agua caliente.
- Incluye termostato con dos posibles funciones: encender la bomba cuando la temperatura baje de lo calibrado o cuando lo exceda.
- Útil para circular agua caliente de hasta 95 °C en sistemas de calefacción.
- Opción de instalarse en paralelo para incrementar flujo.



BOMBAS DE SUPERFICIE



BRAC120W-A

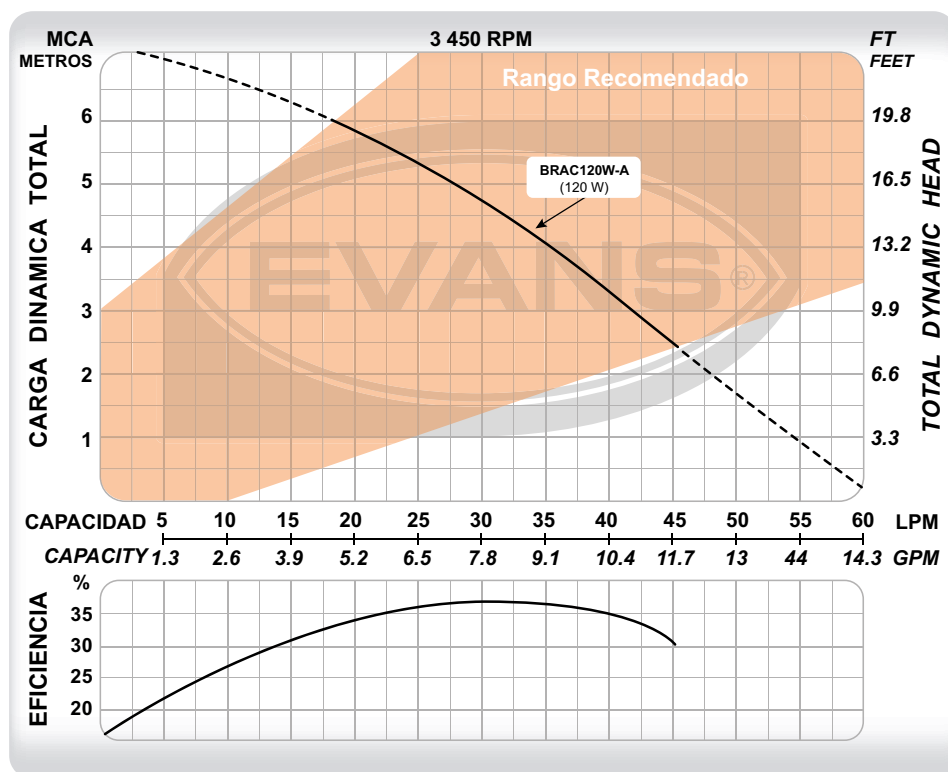

CÓDIGO	PESO	MEDIDAS LARGO X ANCHO X ALTO
BRAC120W-A	3 kg	19 x 14 x 13 cm

CÓDIGO	Ø SUCCIÓN	Ø DESCARGA	POTENCIA	VOLTAJE	CORRIENTE	FLUJO MÁXIMO	PRESIÓN MÁXIMA	PUNTO DE MAYOR EFICIENCIA
BRAC120W-A	1"	1"	120 W	110 V ~ 60Hz 1 Φ	1.1 A	62 l/min	7.2 m	35 l/min a 4 m



XH3ME0300A



- Bombas de dos y tres etapas para aplicaciones que requieren alta presión con pequeñas potencias.
- Excelente opción para instalaciones con succión positiva.
- Presiones desde 20 hasta 135 PSI en diferentes puntos dentro del rango recomendado.

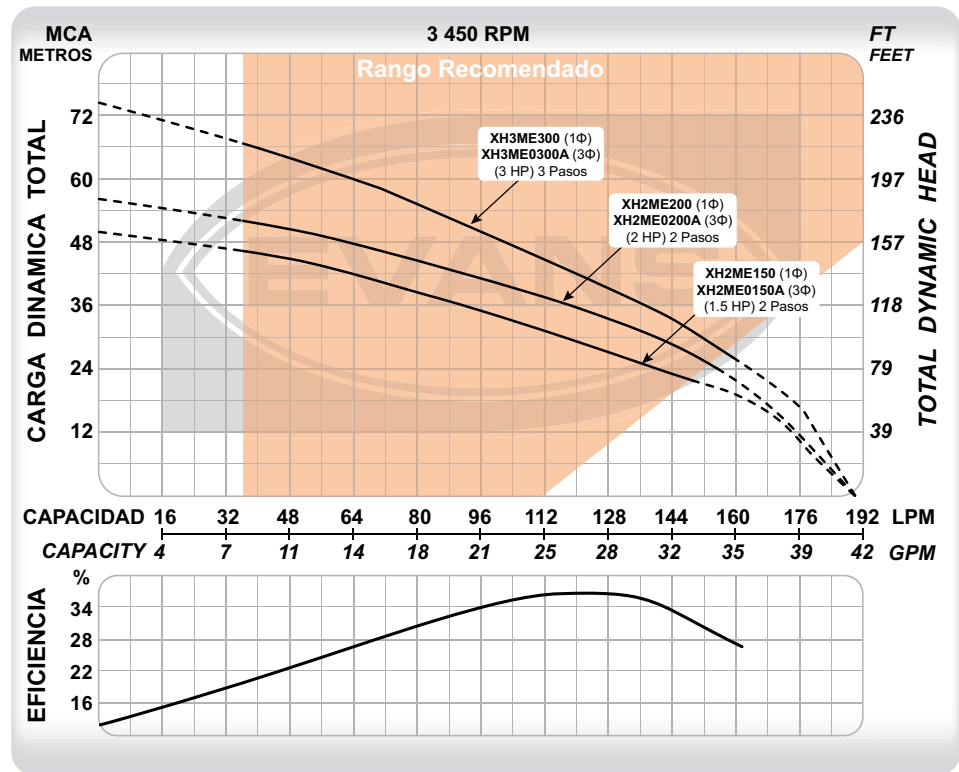

CÓDIGO	PESO	MEDIDAS LARGO X ANCHO X ALTO
XH2ME150	25 kg	46 x 23 x 32 cm
XH2ME200	29 kg	46 x 23 x 32 cm
XH3ME300	33 kg	53 x 21 x 24 cm
XH2ME0150A	23 kg	46 x 23 x 32 cm
XH2ME0200A	27 kg	46 x 23 x 32 cm
XH3ME0300A	31 kg	52 x 22 x 24 cm

CÓDIGO	Ø SUCCIÓN	Ø DESCARGA	POTENCIA	VOLTAJE	CORRIENTE	ETAPAS	FLUJO MÁXIMO	PRESIÓN MÁXIMA	PUNTO DE MAYOR EFICIENCIA
XH2ME150	1 ¼"	1"	1.5 HP	(127/220)V ~	(15.5 / 9.5) A	2	190 l/min	50 m	90 l/min a 36 m
XH2ME200	1 ¼"	1"	2 HP	60Hz 1Φ	(22 / 12) A	2	190 l/min	57 m	90 l/min a 39 m
XH3ME300	1 ¼"	1"	3 HP	220V ~ 60Hz 1Φ	(31 / 15.5) A	3	190 l/min	74 m	90 l/min a 51 m
XH2ME0150A	1 ¼"	1"	1.5 HP	(220/440)V~ 60Hz 3Φ	(6 / 3) A	2	190 l/min	50 m	90 l/min a 36 m
XH2ME0200A	1 ¼"	1"	2 HP		(6.8 / 3.4) A	2	190 l/min	57 m	90 l/min a 39 m
XH3ME0300A	1 ¼"	1"	3 HP		(9.6 / 4.8) A	3	190 l/min	74 m	90 l/min a 51 m

Triplifica la garantía de tu equipo, instalando un arrancador manual. Consulta la página 416.

BOMBAS MULTIETAPAS 15 GPM

Fuerza centrífuga de alta presión



CLASE II



SOLO BOMBAS MONOFÁSICAS

50°C

TEFC

CLASE F

ACERO INOXIDABLE



BOMBAS DE SUPERFICIE

★ NUEVO PRODUCTO ★

- Ideal para presurización de casas de 1 a 2 niveles.
- Óptimo funcionamiento con presostato calibrado a 20-40 PSI o con controlador READY-PRESS-C.
- Motor cerrado TEFC con ventilación forzada. Silencioso y confiable.
- Presuriza regaderas, aspersores, lavavajillas.
- Ciclos de llenado mucho más rápidos en lavadoras, tinas, WC.



BME15ME100

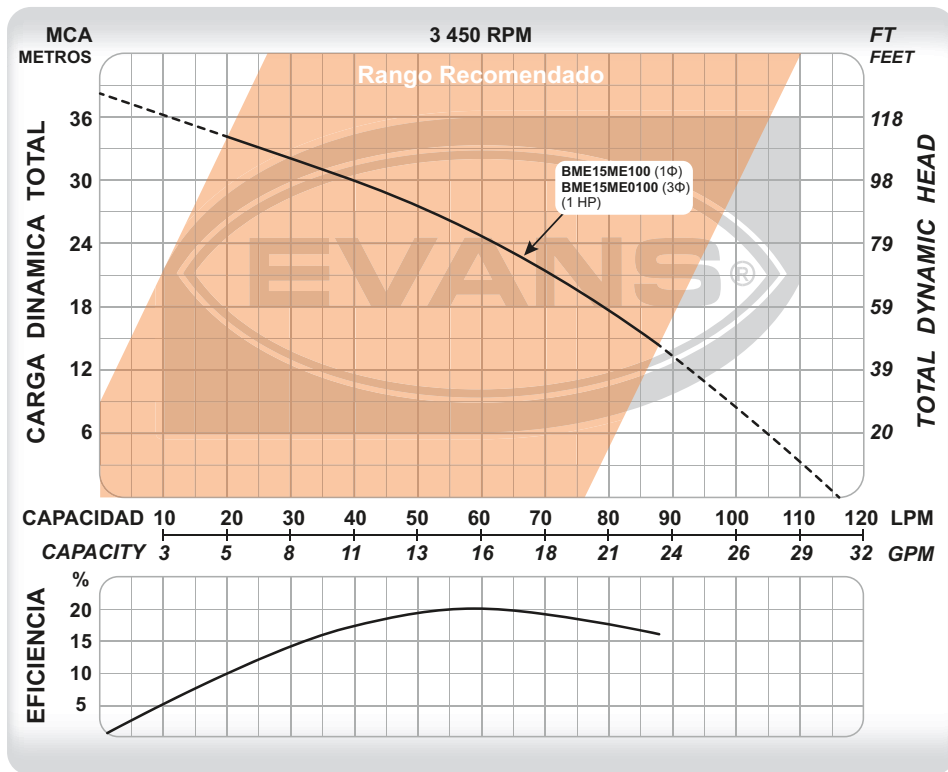

CÓDIGO	PESO	MEDIDAS LARGO X ANCHO X ALTO
BME15ME100	18.8 kg	37 x 20 x 26 cm
BME15ME0100	18.8 kg	37 x 20 x 26 cm

CÓDIGO	Ø SUCCIÓN	Ø DESCARGA	POTENCIA	VOLTAJE	CORRIENTE	FLUJO MÁXIMO	PRESIÓN MÁXIMA	PUNTO DE MAYOR EFICIENCIA
BME15ME100★	1"	1"	1 HP	(110/220)V ~ 60Hz 1 Φ	(12/6) A	116 l/min	38 m	55 l/min a 26 m
BME15ME0100★	1"	1"	1 HP	(220/440)V ~ 60Hz 3 Φ	(3.6/1.8) A	116 l/min	38 m	55 l/min a 26 m



CLASE II L

BOMBAS MULTIETAPAS 25 GPM

Fuerza centrífuga de alta presión

BOMBAS DE SUPERFICIE



★ NUEVO PRODUCTO ★



BME25ME200



SOLO BOMBAS MONOFÁSICAS

- Ideal para presurización de casas o instalaciones de hasta 4 niveles.
- Óptimo funcionamiento con presostato calibrado a 30-50 PSI.
- Motor cerrado TEFC con ventilación forzada. Silencioso y confiable.
- Aplicaciones en pequeños comercios.

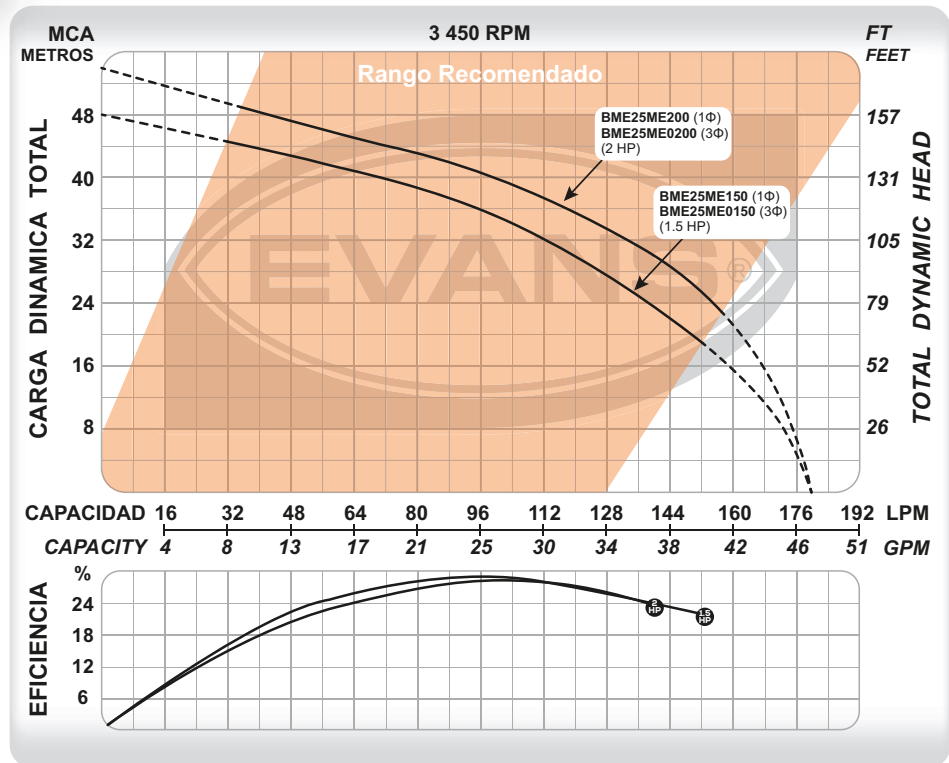

CÓDIGO	PESO	MEDIDAS LARGO X ANCHO X ALTO
BME25ME150	23.5 kg	43.5 x 25 x 32 cm
BME25ME0150	23.5 kg	43.5 x 25 x 32 cm
BME25ME200	25 kg	43.5 x 25 x 32 cm
BME25ME0200	25 kg	43.5 x 25 x 32 cm

CÓDIGO	Ø SUCCIÓN	Ø DESCARGA	POTENCIA	VOLTAJE	CORRIENTE	FLUJO MÁXIMO	PRESIÓN MÁXIMA	PUNTO DE MAYOR EFICIENCIA
BME25ME150★	1 ¼"	1"	1.5 HP	(110/220)V ~ 60Hz 1Φ	(21.6/10.8) A	180 l/min	48 m	96 l/min a 36 m
BME25ME200★	1 ¼"	1"	2 HP		(25.8/12.9) A	180 l/min	54 m	100 l/min a 40 m
BME25ME0150★	1 ¼"	1"	1.5 HP	(220/440)V ~ 60Hz 3Φ	(5/2.5) A	180 l/min	48 m	96 l/min a 36 m
BME25ME0200★	1 ¼"	1"	2 HP		(6.4/3.2) A	180 l/min	54 m	100 l/min a 40 m

BOMBAS MULTIETAPAS 30 GPM

Fuerza centrífuga de alta presión



CLASE II L



SOLO BOMBAS MONOFÁSICAS

- Ideal para presurización en instalaciones de hasta 4 niveles.
- Óptimo funcionamiento con presostato calibrado a 40-60 PSI.
- Motor cerrado TEFC con ventilación forzada. Silencioso y confiable.
- Aplicaciones pequeños comercios como: gasolineras, zona comercial pequeña, fraccionamiento horizontal, etc.



BOMBAS DE SUPERFICIE

★ NUEVO PRODUCTO ★



BME30ME300

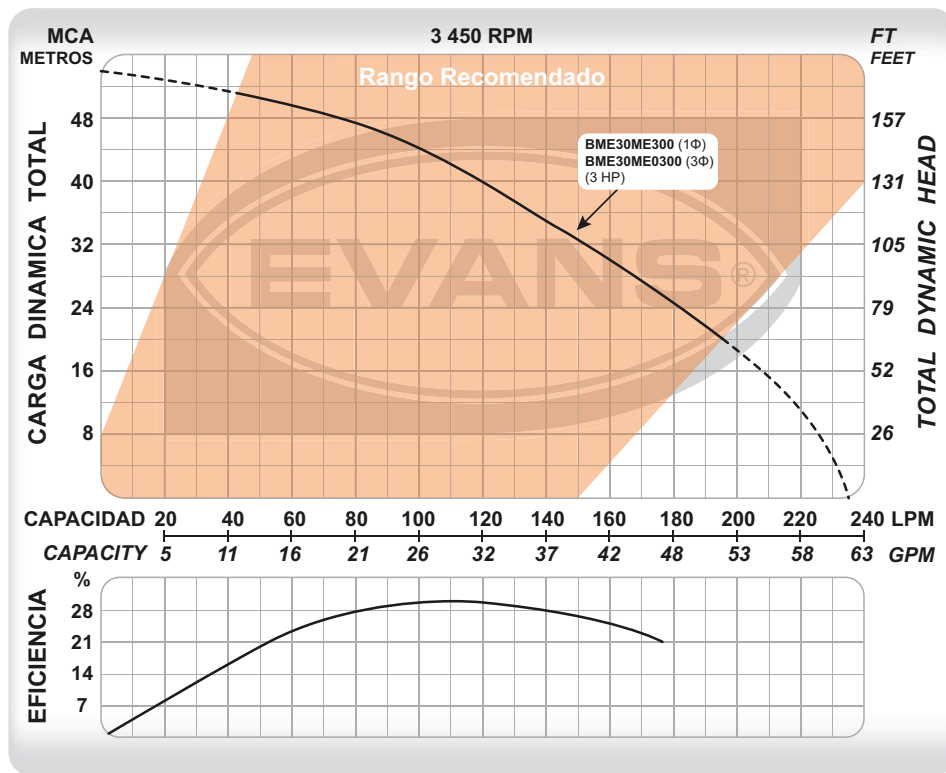

CÓDIGO	PESO	MEDIDAS LARGO X ANCHO X ALTO
BME30ME300	31 kg	47.5 x 25 x 34 cm
BME30ME0300	31 kg	47.5 x 25 x 34 cm

CÓDIGO	Ø SUCCIÓN	Ø DESCARGA	POTENCIA	VOLTAJE	CORRIENTE	FLUJO MÁXIMO	PRESIÓN MÁXIMA	PUNTO DE MAYOR EFICIENCIA
BME30ME300★	2"	2"	3 HP	220 V ~ 60Hz 1 Φ	13.4 A	235 l/min	54 m	127 l/min a 38 m
BME30ME0300★	2"	2"	3 HP	(220/440)V ~ 60Hz 3 Φ	(9.4/4.7) A	235 l/min	54 m	127 l/min a 38 m



BOMBAS MULTIETAPAS 35 GPM

Fuerza centrífuga de alta presión

CLASE II

BOMBAS DE SUPERFICIE



★ NUEVO PRODUCTO ★



SOLO BOMBAS MONOFÁSICAS

- Ideal para presurización en instalaciones de hasta 9 niveles.
- Óptimo funcionamiento con presostato calibrado a 70-90psi.
- Motor cerrado TEFC con ventilación forzada. Silencioso y confiable.
- Aplicaciones comerciales como: gasolineras, pequeños centro comerciales, escuelas, hospitales, pequeñas torres de departamentos, etc.



BME35ME500



BME35ME0500

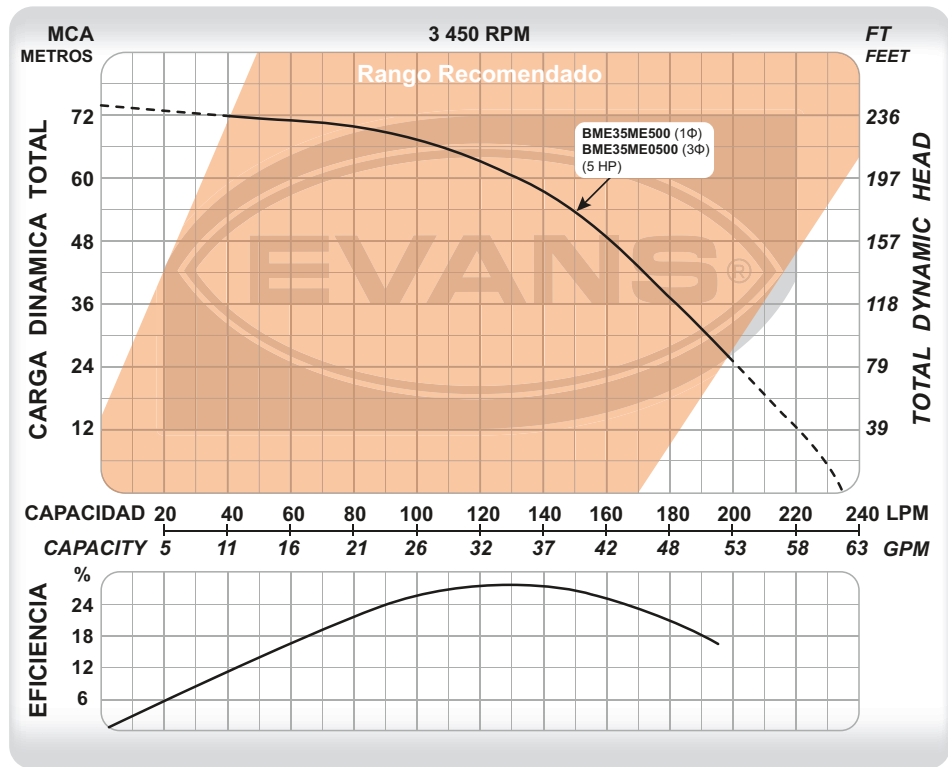

CÓDIGO	PESO	MEDIDAS LARGO X ANCHO X ALTO
BME35ME500	47.5 kg	58 x 33 x 37 cm
BME35ME0500	47.5 kg	58 x 33 x 37 cm

CÓDIGO	Ø SUCCIÓN	Ø DESCARGA	POTENCIA	VOLTAJE	CORRIENTE	FLUJO MÁXIMO	PRESIÓN MÁXIMA	PUNTO DE MAYOR EFICIENCIA
BME35ME500★	1 1/2"	1 1/4"	5 HP	220 V ~ 60Hz 1 Φ	23.5 A	235 l/min	74 m	129 l/min a 63 m
BME35ME0500★	1 1/2"	1 1/4"	5 HP	(220/440)V ~ 60Hz 3 Φ	(15.6/7.8) A	235 l/min	74 m	129 l/min a 63 m

BOMBAS INDUSTRIALES CENTRÍFUGAS

Confiabilidad para la industria



CLASE 1C



SOLO BOMBAS MONOFÁSICAS



- Bomba centrífuga de alto flujo.
- Excelente opción para trasvasar agua limpia y/o llenado de depósitos.
- Aplicaciones que necesiten altos volúmenes de agua con bajo consumo energético.
- Las más eficientes del mercado. Las de mayor presión y flujo en su categoría.



BOMBAS DE SUPERFICIE



4IME0200A

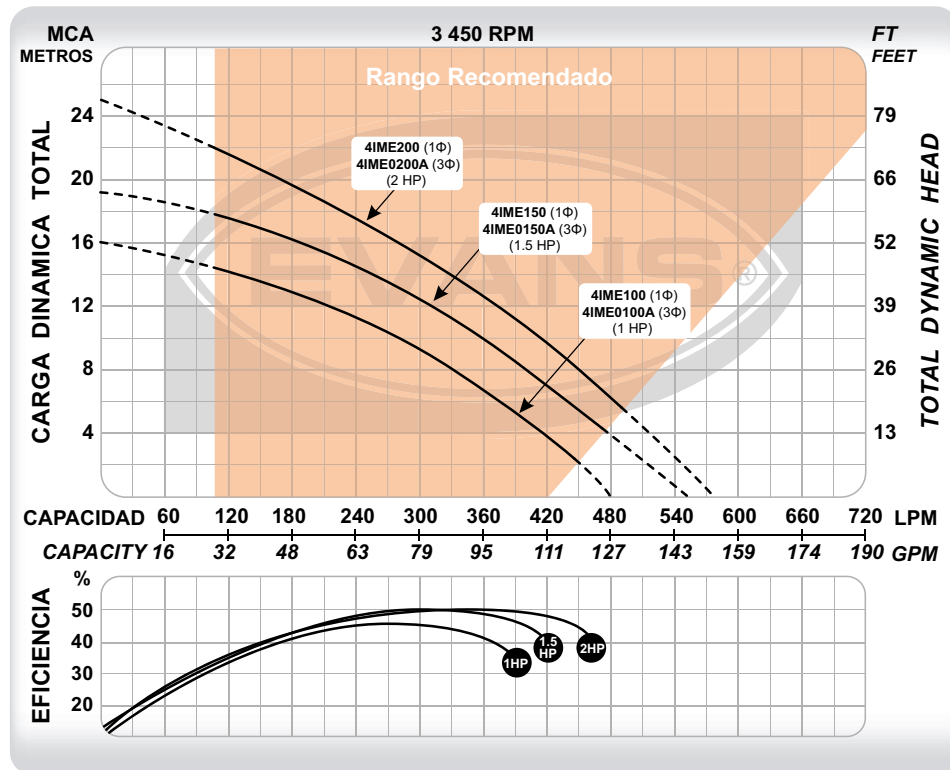

CÓDIGO	PESO	MEDIDAS LARGO X ANCHO X ALTO
4IME100	19 kg	46 x 23 x 32 cm
4IME150	26 kg	46 x 23 x 32 cm
4IME200	29 kg	46 x 23 x 32 cm
4IME0100A	20 kg	46 x 23 x 32 cm
4IME0150A	20 kg	46 x 23 x 32 cm
4IME0200A	24 kg	46 x 23 x 32 cm

CÓDIGO	Ø SUCCIÓN	Ø DESCARGA	POTENCIA	VOLTAJE	CORRIENTE	FLUJO MÁXIMO	PRESIÓN MÁXIMA	PUNTO DE MAYOR EFICIENCIA
4IME100	2"	1 ½"	1 HP	(127/220)V~ 60Hz 1Φ	(14 / 6.2) A	480 l/min	16 m	270 l/min a 10 m
4IME150	2"	1 ½"	1.5 HP		(15.5 / 9.5) A	545 l/min	19 m	330 l/min a 11 m
4IME200	2"	1 ½"	2 HP		(22 / 12) A	570 l/min	25 m	360 l/min a 13 m
4IME0100A	2"	1 ½"	1 HP	(220/440)V~ 60Hz 3Φ	(4.2 / 2.1) A	480 l/min	16 m	270 l/min a 10 m
4IME0150A	2"	1 ½"	1.5 HP		(6 / 3) A	545 l/min	19 m	330 l/min a 11 m
4IME0200A	2"	1 ½"	2 HP		(6.8 / 3.4) A	570 l/min	25 m	360 l/min a 13 m

Triplica la garantía de tu equipo, instalando un arrancador manual. Consulta la página 416.



- Bomba centrífuga de alto flujo.
- Excelente opción para trasvasar agua limpia y/o llenado de depósitos.
- Aplicaciones que necesiten altos volúmenes de agua con bajo consumo energético.
- Las más eficientes del mercado. La mayor presión y flujo en su categoría.



MT2ME0150A

CÓDIGO	PESO	MEDIDAS LARGO X ANCHO X ALTO
MT2ME100	15 kg	47 x 22 x 32 cm
MT2ME150	22 kg	47 x 22 x 32 cm
MT2ME200	30 kg	47 x 22 x 32 cm
MT2ME300	32 kg	47 x 22 x 32 cm
MT2ME0100A	13 kg	47 x 22 x 32 cm
MT2ME0150A	21 kg	47 x 22 x 32 cm
MT2ME0200A	23 kg	47 x 22 x 32 cm
MT2ME0300A	25 kg	47 x 22 x 32 cm

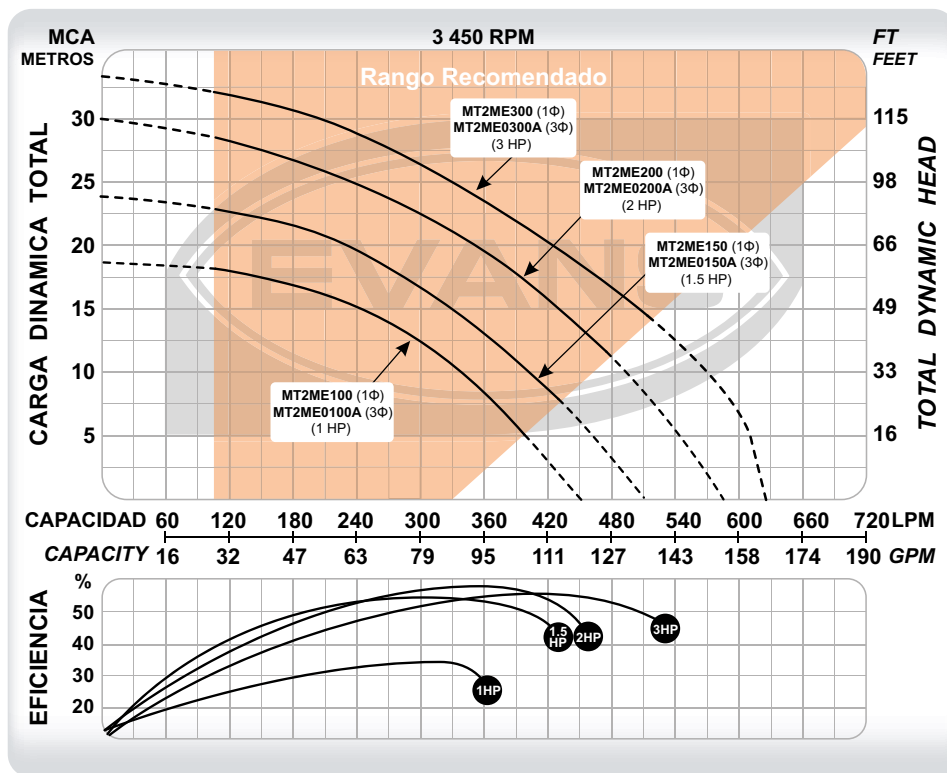

CÓDIGO	Ø SUCCIÓN	Ø DESCARGA	POTENCIA	VOLTAJE	CORRIENTE	POLOS	FLUJO MÁXIMO	PRESIÓN MÁXIMA	PUNTO DE MAYOR EFICIENCIA
MT2ME100	2"	2"	1 HP	(127/220)V~ 60Hz 1Φ	14 / 6.2 A	2	450 l/min	19 m	300 l/min a 12 m
MT2ME150	2"	2"	1.5 HP		(15.5 / 9.5) A	2	510 l/min	24 m	300 l/min a 17 m
MT2ME200	2"	2"	2 HP	220V~ 60Hz 1Φ	(22 / 12) A	2	580 l/min	30 m	360 l/min a 20 m
MT2ME300	2"	2"	3 HP		(31 / 15.5) A	2	623 l/min	33 m	420 l/min a 20 m
MT2ME0100A	2"	2"	1 HP	(220/440)V~ 60Hz 3Φ	(4.2 / 2.1) A	2	450 l/min	19 m	300 l/min a 12 m
MT2ME0150A	2"	2"	1.5 HP		(6 / 3) A	2	510 l/min	24 m	300 l/min a 17 m
MT2ME0200A	2"	2"	2 HP		(6.8 / 3.4) A	2	580 l/min	30 m	360 l/min a 20 m
MT2ME0300A	2"	2"	3 HP		(9.6 / 4.8) A	2	623 l/min	33 m	420 l/min a 20 m

Triplique la garantía de tu equipo, instalando un arrancador manual. Consulta la página 416.

BOMBAS INDUSTRIALES CENTRÍFUGAS

Confiabilidad para la industria y el campo



CLASE 1C



- Bomba centrífuga de alta presión y medio flujo.
- Excelente opción para sistemas de presión en edificios residenciales, escuelas, hospitales, entre otros.
- Útil en aplicaciones que demanden alta presión como: riego agrícola, torres de enfriamiento e industria en general.
- Comúnmente instalada en sistemas multibomba.



BOMBAS DE SUPERFICIE



MT1AME300

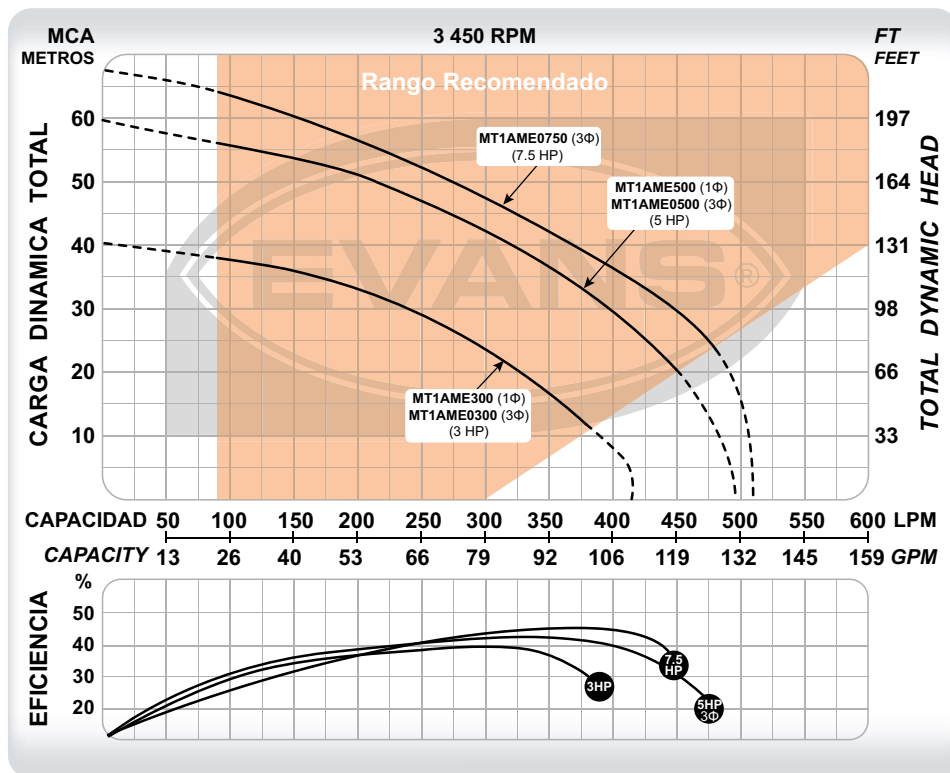

CÓDIGO	PESO	MEDIDAS LARGO X ANCHO X ALTO
MT1AME300	44 kg	57 x 41 x 37 cm
MT1AME500	81 kg	69 x 46 x 39 cm
MT1AME0300	44 kg	57 x 41 x 37 cm
MT1AME0500	67 kg	57 x 41 x 37 cm
MT1AME0750	82 kg	69 x 44 x 39 cm

CÓDIGO	Ø SUCCIÓN	Ø DESCARGA	POTENCIA	VOLTAJE	CORRIENTE	FLUJO MÁXIMO	PRESIÓN MÁXIMA	PUNTO DE MAYOR EFICIENCIA
MT1AME300	1 ½"	1 ¼"	3 HP	220 V~ 60Hz 1Φ	15.5 A	411 l/min	40 m	250 l/min a 30 m
MT1AME500	1 ½"	1 ¼"	5 HP		28 A	492 l/min	60 m	313 l/min a 41 m
MT1AME0300	1 ½"	1 ¼"	3 HP	(220/440)V~ 60Hz 3Φ	(9.6 / 4.8) A	411 l/min	40 m	250 l/min a 30 m
MT1AME0500	1 ½"	1 ¼"	5 HP		(15.2 / 7.6) A	492 l/min	60 m	313 l/min a 41 m
MT1AME0750	1 ½"	1 ¼"	7.5 HP		(22 / 11) A	505 l/min	72 m	400 l/min a 34 m

Triplica la garantía de tu equipo, instalando un arrancador manual. Consulta la página 416.



BOMBAS DE SUPERFICIE



- Bomba centrífuga de alto flujo y media presión.
- Excelente opción para trasvasar altos volúmenes de agua limpia y/o llenado de depósitos.
- Útil en aplicaciones como: riego agrícola, torres de enfriamiento, sistemas de presión en fábricas o complejos residenciales.
- Comúnmente instalada en sistemas multibomba.



SIME500



SIME0500



CÓDIGO	PESO	MEDIDAS LARGO X ANCHO X ALTO
SIME300	38 kg	57 x 24 x 31 cm
SIME500	49 kg	57 x 41 x 37 cm
SIME0300	40 kg	57 x 41 x 37 cm
SIME0500	52 kg	57 x 41 x 37 cm

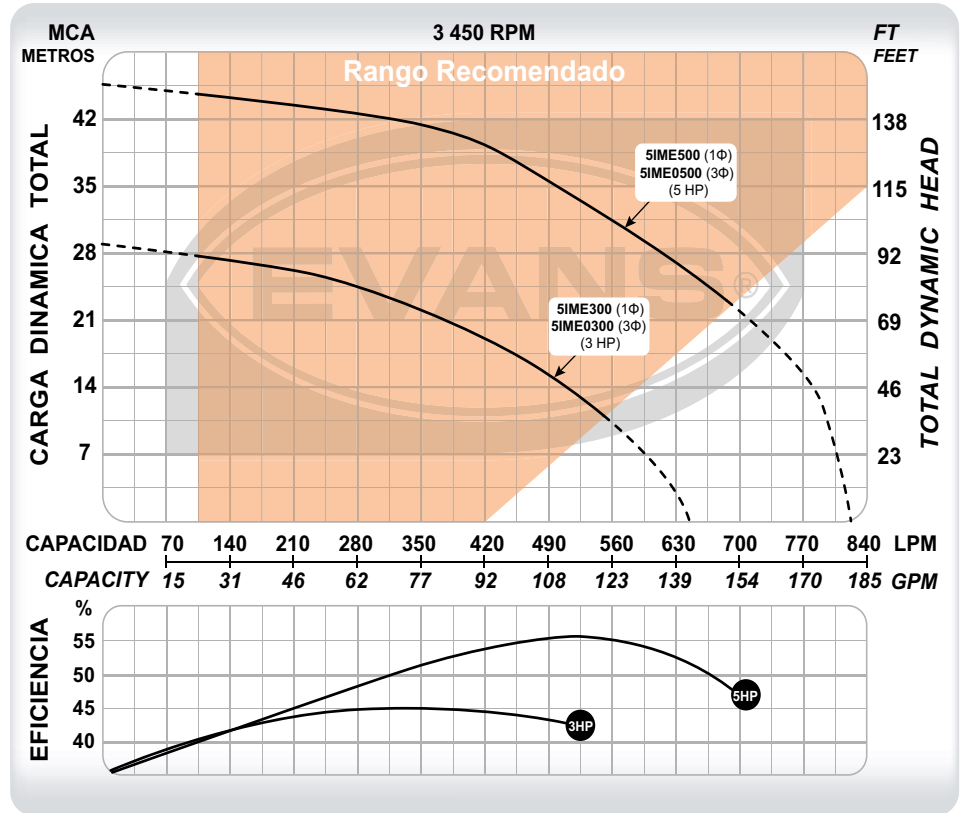

CÓDIGO	Ø SUCCIÓN	Ø DESCARGA	POTENCIA	VOLTAJE	CORRIENTE	FLUJO MÁXIMO	PRESIÓN MÁXIMA	PUNTO DE MAYOR EFICIENCIA
SIME300	2"	1 ¼"	3 HP	220 V~ 60Hz 1Φ	15.5 A	650 l/min	28 m	420 l/min a 18 m
SIME500	2"	1 ¼"	5 HP		28 A	823 l/min	46 m	540 l/min a 30 m
SIME0300	2"	1 ¼"	3 HP	(220/440)V~	(9.6 / 4.8) A	650 l/min	28 m	420 l/min a 18 m
SIME0500	2"	1 ¼"	5 HP	60Hz 3Φ	(15.2 / 7.6) A	823 l/min	46 m	540 l/min a 30 m

Triplique la garantía de tu equipo, instalando un arrancador manual. Consulta la página 416.

BOMBAS INDUSTRIALES CENTRÍFUGAS

Confiabilidad para la industria y el campo

CLASE 1C



- Bomba centrífuga de alto flujo y media presión.
- Excelente opción para trasvasar altos volúmenes de agua limpia y/o llenado de depósitos.
- Útil en aplicaciones como: riego agrícola, torres de enfriamiento, sistemas de presión en fábricas o complejos residenciales.
- Comúnmente instalada en sistemas multibomba.



BOMBAS DE SUPERFICIE



61ME500



61ME1000

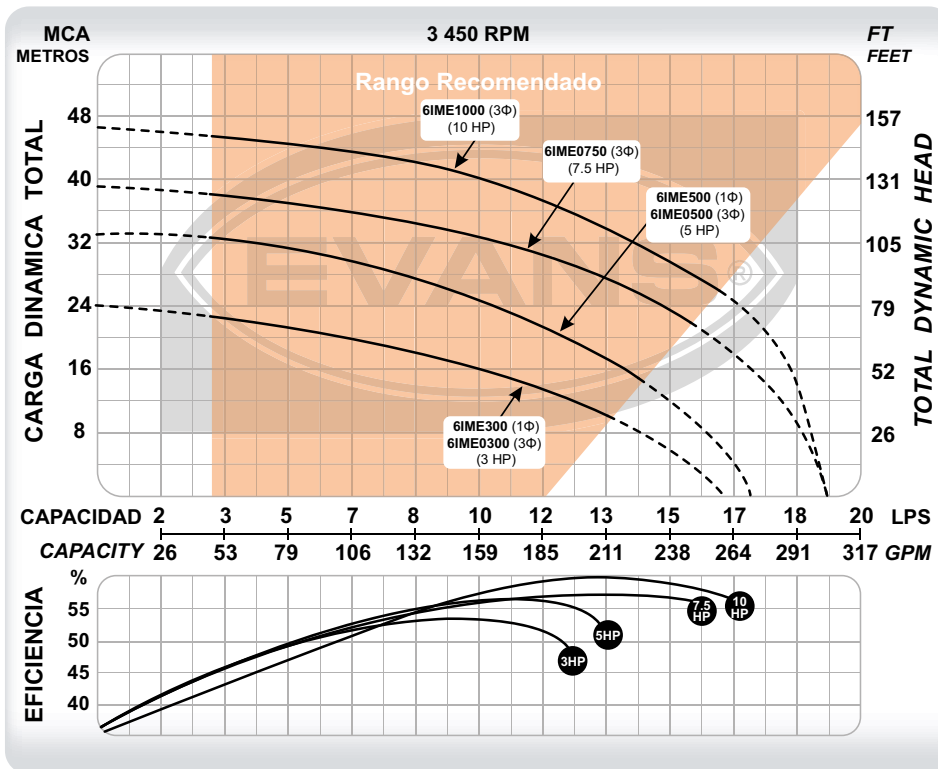

CÓDIGO	PESO	MEDIDAS LARGO X ANCHO X ALTO
61ME300	40 kg	57 x 41 x 37 cm
61ME500	42 kg	69 x 46 x 39 cm
61ME0300	40 kg	57 x 41 x 37 cm
61ME0500	56 kg	57 x 41 x 37 cm
61ME0750	71 kg	80 x 53 x 51 cm
61ME1000	75 kg	80 x 53 x 51 cm

CÓDIGO	Ø SUCCIÓN	Ø DESCARGA	POTENCIA	VOLTAJE	CORRIENTE	FLUJO MÁXIMO	PRESIÓN MÁXIMA	PUNTO DE MAYOR EFICIENCIA
61ME300	3"	2"	3 HP	220 V~ 60Hz 1Φ	15.5 A	16.5 l/s	24 m	10 l/s a 16 m
61ME500	3"	2"	5 HP		28 A	17 l/s	33 m	10 l/s a 25 m
61ME0300	3"	2"	3 HP	(220/440)V~ 60Hz 3Φ	(9.6 / 4.8) A	16.5 l/s	24 m	10 l/s a 16 m
61ME0500	3"	2"	5 HP		(15.2 / 7.6) A	17 l/s	33 m	10 l/s a 25 m
61ME0750	3"	2"	7.5 HP		(22 / 11) A	19 l/s	39 m	13 l/s a 28 m
61ME1000	3"	2"	10 HP		(28 / 14) A	19 l/s	47 m	13 l/s a 34 m

Triplica la garantía de tu equipo, instalando un arrancador manual. Consulta la página 416.



BOMBAS INDUSTRIALES CENTRÍFUGAS

Fuerza centrífuga de alta eficiencia

CLASE 1C

BOMBAS DE SUPERFICIE



- Bomba centrífuga de alto flujo y media presión.
- Excelente opción para trasvasar altos volúmenes de agua limpia y/o llenado de depósitos.
- Útil en aplicaciones como: riego agrícola, torres de enfriamiento, sistemas de presión en fábricas o complejos residenciales.
- Comúnmente instalada en sistemas multibomba.



7IME500



7IME1000

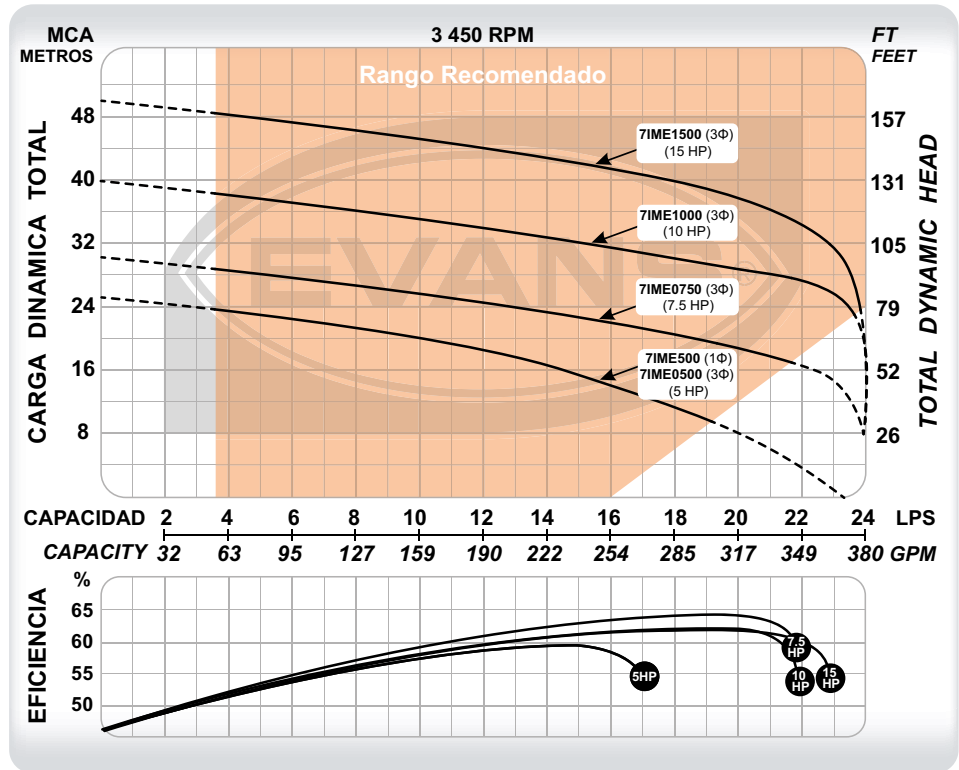

CÓDIGO	PESO	MEDIDAS LARGO X ANCHO X ALTO
7IME500	42 kg	69 x 46 x 39 cm
7IME0500	61 kg	57 x 41 x 37 cm
7IME0750	76 kg	80 x 53 x 51 cm
7IME1000	80 kg	80 x 53 x 51 cm
7IME1500	116 kg	80 x 53 x 51 cm

CÓDIGO	Ø SUCCIÓN	Ø DESCARGA	POTENCIA	VOLTAJE	CORRIENTE	FLUJO MÁXIMO	PRESIÓN MÁXIMA	PUNTO DE MAYOR EFICIENCIA
7IME500	3"	3"	5 HP	220 V~ 60Hz 1Φ	28 A	23 l/s	25 m	14 l/s a 17 m
7IME0500	3"	3"	5 HP	(220/440)V~ 60Hz 3Φ	(15.2 / 7.6) A	23 l/s	25 m	14 l/s a 17 m
7IME0750	3"	3"	7.5 HP		(22 / 11) A	25 l/s	30 m	20 l/s a 18 m
7IME1000	3"	3"	10 HP		(28 / 14) A	25 l/s	40 m	20 l/s a 30 m
7IME1500	3"	3"	15 HP		(42 / 21) A	25 l/s	50 m	20 l/s a 38 m

Triplifica la garantía de tu equipo, instalando un arrancador manual. Consulta la página 416.

BOMBAS INDUSTRIALES CENTRÍFUGAS

Fuerza centrífuga de alta presión



CLASE 1C



- Bomba centrífuga de alta presión ideal para presurización de torres residenciales, parques industriales, centros comerciales, etc.
- Excelente opción para Sistemas contra Incendio.
- Alta eficiencia por su diseño hidráulico.
- Presurización de edificios verticales, escuelas, fraccionamientos y fábricas.



BOMBAS DE SUPERFICIE



8IME1500

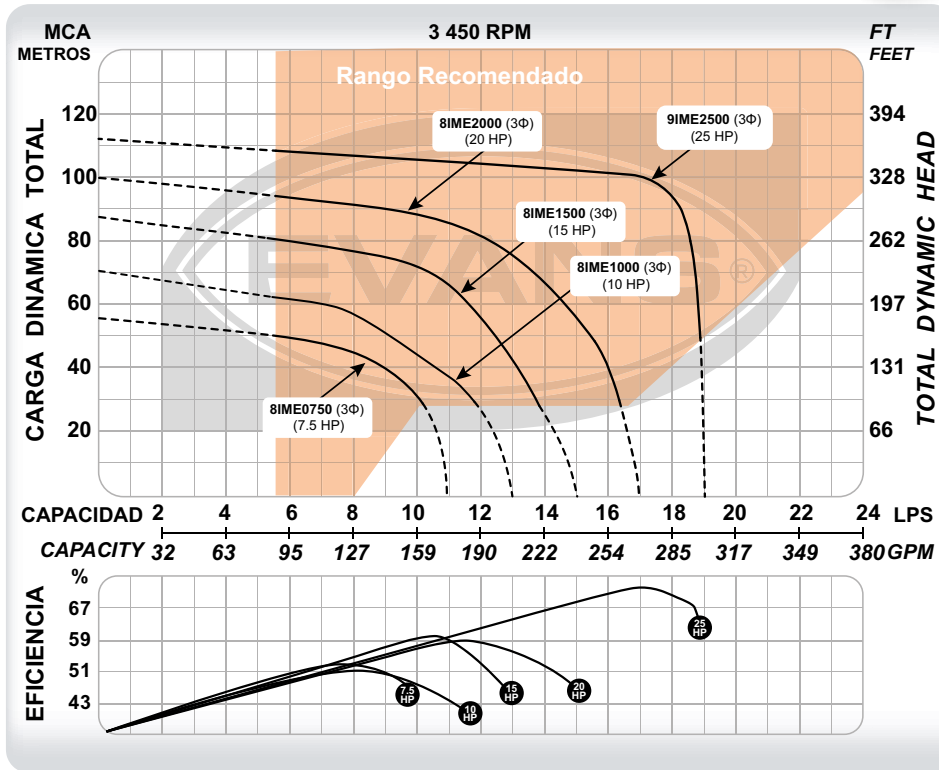

CÓDIGO	PESO	MEDIDAS LARGO X ANCHO X ALTO
8IME0750	104 kg	80 x 53 x 51 cm
8IME1000	136 kg	80 x 53 x 51 cm
8IME1500	112 kg	80 x 53 x 51 cm
8IME2000	152 kg	88 x 52 x 64 cm
9IME2500	245 kg	112 x 63 x 82 cm

CÓDIGO	Ø SUCCIÓN	Ø DESCARGA	POTENCIA	VOLTAJE	CORRIENTE	FLUJO MÁXIMO	PRESIÓN MÁXIMA	PUNTO DE MAYOR EFICIENCIA
8IME0750	3"	2"	7.5 HP	(220/440)V~ 60Hz 3 Φ	(22 / 11) A	11 l/s	56 m	7.6 l/s a 44 m
8IME1000	3"	2"	10 HP		(28 / 14) A	13 l/s	70 m	7.4 l/s a 60 m
8IME1500	3"	2"	15 HP		(42 / 21) A	15 l/s	88 m	11 l/s a 72 m
8IME2000	3"	2"	20 HP		(54 / 27) A	17 l/s	102 m	11 l/s a 83 m
9IME2500	3"	2"	25 HP		(68 / 34) A	19 l/s	112 m	16 l/s a 100 m

Tripliga la garantía de tu equipo, instalando un arrancador manual. Consulta la página 416.

★ NUEVO PRODUCTO ★



- Bomba centrífuga de alta presión ideal para presurización de torres residenciales, parques industriales, centros comerciales, etc.
- Excelente opción para Sistemas contra Incendio.
- Alta eficiencia por su diseño hidráulico.
- Presurización de edificios verticales, escuelas, fraccionamientos y fábricas.

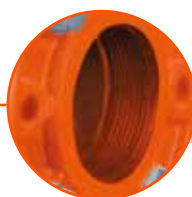

Incluye contrabridas con rosca interna en la succión y descarga.

9IAME3000

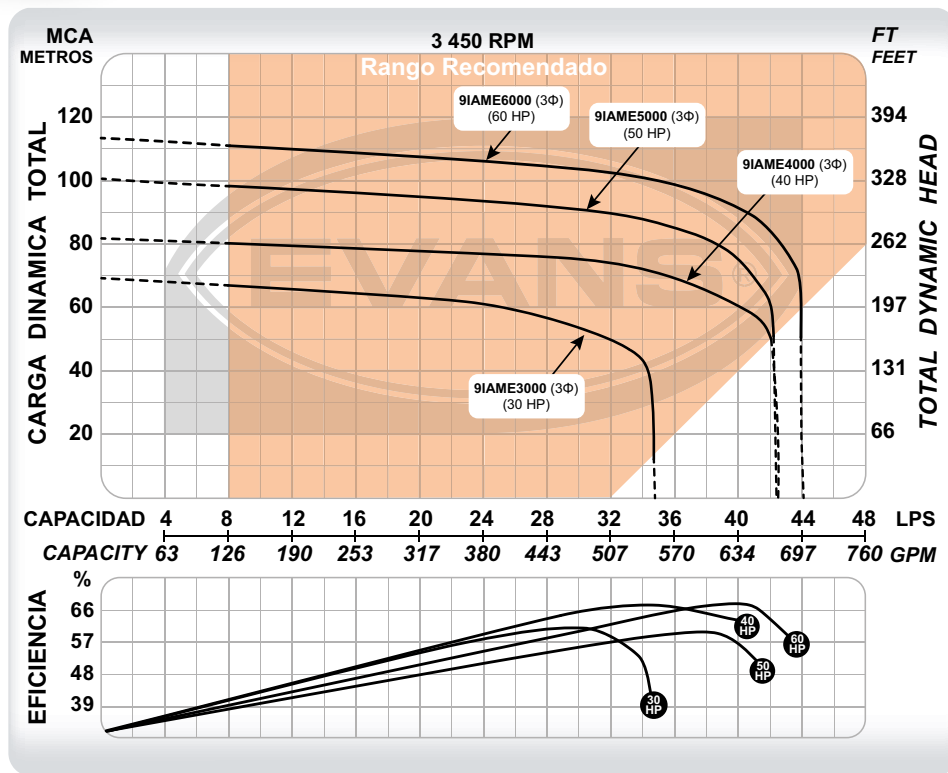

CÓDIGO	PESO	MEDIDAS LARGO X ANCHO X ALTO
9IAME3000	270 kg	130 x 63 x 95 cm
9IAME4000	300 kg	140 x 83 x 95 cm
9IAME5000	335 kg	150 x 103 x 100 cm
9IAME6000	355 kg	162 x 115 x 110 cm

CÓDIGO	Ø SUCCIÓN	Ø DESCARGA	POTENCIA	VOLTAJE	CORRIENTE	FLUJO MÁXIMO	PRESIÓN MÁXIMA	PUNTO DE MAYOR EFICIENCIA
9IAME3000★	3"	3"	30 HP	(220/440)V ~ 60Hz 3Φ	(80 / 40) A	35 l/s	69 m	30 l/s a 55 m
9IAME4000★	3"	3"	40 HP		(104 / 52) A	42 l/s	81 m	34 l/s a 72 m
9IAME5000★	3"	3"	50 HP		(130 / 65) A	41 l/s	100 m	38 l/s a 81 m
9IAME6000★	3"	3"	60 HP		(154 / 77) A	44 l/s	114 m	41 l/s a 91 m

Triplifica la garantía de tu equipo, instalando un arrancador manual. Consulta la página 416.

BOMBAS INDUSTRIALES Y DE RIEGO CENTRÍFUGAS

Confiabilidad para la Industria y el campo



CLASE 1C

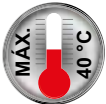

- Bomba centrífuga de alto flujo y alta presión
- Excelente opción para trasvasar altos volúmenes de agua limpia y/ó llenado de depósitos.
- Útil en aplicaciones como: riego agrícola, torres de enfriamiento, sistemas de presión en fábricas o complejos residenciales.
- Comúnmente instalada en sistemas multibomba.
- Opciones con motor 4 polos para uso continuo como torres de enfriamiento.



BOMBAS DE SUPERFICIE



MT3ME2000

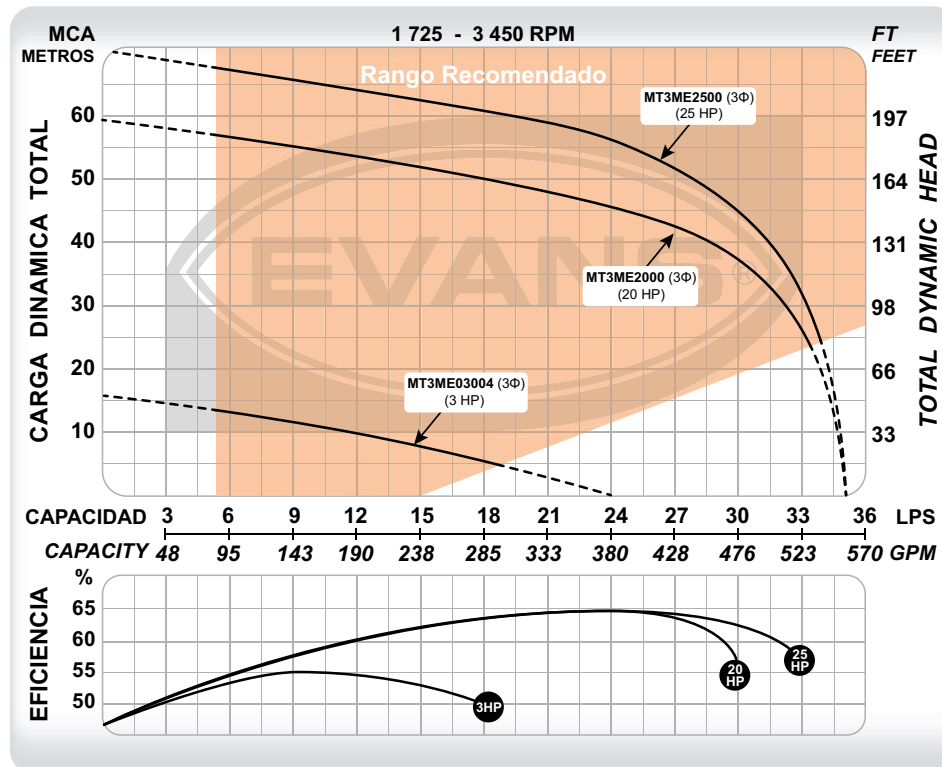

CÓDIGO	PESO	MEDIDAS LARGO X ANCHO X ALTO
MT3ME03004	85 kg	69 x 46 x 39 cm
MT3ME2000	158 kg	88 x 52 x 64 cm
MT3ME2500	175 kg	112 x 63 x 82 cm

CÓDIGO	Ø SUCCIÓN	Ø DESCARGA	POTENCIA	VOLTAJE	CORRIENTE	POLOS	FLUJO MÁXIMO	PRESIÓN MÁXIMA	PUNTO DE MAYOR EFICIENCIA
MT3ME03004	3"	3"	3 HP	(220/440)V~	(9.6 / 4.8) A	4	24 l/s	16 m	11 l/s a 12 m
MT3ME2000	3"	3"	20 HP	60Hz 3Φ	(54 / 27) A	2	35 l/s	59 m	24 l/s a 46 m
MT3ME2500	3"	3"	25 HP		(68 / 34) A	2	35 l/s	70 m	24 l/s a 56 m

Triplifica la garantía de tu equipo, instalando un arrancador manual. Consulta la página 416.



BOMBAS INDUSTRIALES Y DE RIEGO CENTRÍFUGAS

Confiabilidad para la industria y el campo.

CLASE 1C



BOMBAS DE SUPERFICIE

★ NUEVO PRODUCTO ★



- Bomba centrífuga de alto flujo y baja presión.
- Excelente opción para trasvasar grandes volúmenes de agua limpia.
- Aplicaciones agrícolas, industriales, en granjas y/o procesos.
- Las más eficientes del mercado. La mayor presión y flujo en su categoría.
- Opciones con motor 4 polos para uso continuo como torres de enfriamiento.



MT4AME1000

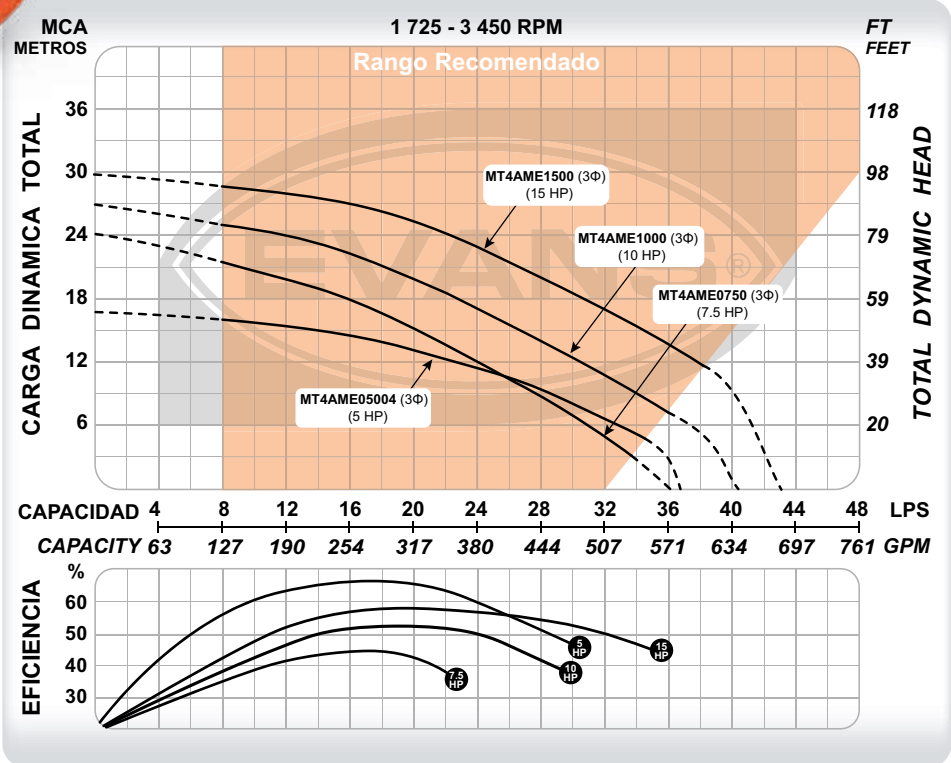

CÓDIGO	PESO	MEDIDAS LARGO X ANCHO X ALTO
MT4AME05004	78.5 kg	80 x 53 x 51 cm
MT4AME0750	88 kg	80 x 53 x 51 cm
MT4AME1000	115 kg	80 x 53 x 51 cm
MT4AME1500	117 kg	88 x 52 x 64 cm

CÓDIGO	Ø SUCCIÓN	Ø DESCARGA	POTENCIA	VOLTAJE	CORRIENTE	POLOS	FLUJO MÁXIMO	PRESIÓN MÁXIMA	PUNTO DE MAYOR EFICIENCIA
MT4AME05004★	4"	4"	5 HP		(15.2 / 7.6) A	4	36 l/s	17 m	19 l/s a 13 m
MT4AME0750★	4"	4"	7.5 HP	(220/440)V	(22 / 11) A	2	36 l/s	25 m	19 l/s a 16 m
MT4AME1000★	4"	4"	10 HP	~ 60Hz 3Φ	(28 / 14) A	2	40 l/s	27 m	22 l/s a 18 m
MT4AME1500★	4"	4"	15 HP		(42 / 21) A	2	43 l/s	31 m	24 l/s a 22 m

Triplifica la garantía de tu equipo, instalando un arrancador manual. Consulta la página 416.

BOMBAS INDUSTRIALES Y DE RIEGO CENTRÍFUGAS

Confiabilidad para la industria y el campo

CLASE 1C



- Bomba centrífuga de media-alta presión y alto flujo.
- Excelente opción para trasvasar grandes volúmenes de agua limpia, sistemas de presión en edificios residenciales, escuelas, hospitales, entre otros..
- Útil en aplicaciones que demanden alta presión como: riego agrícola, torres de enfriamiento e industria en general.
- Comúnmente instalada en sistemas multibomba.



MT4AME4000

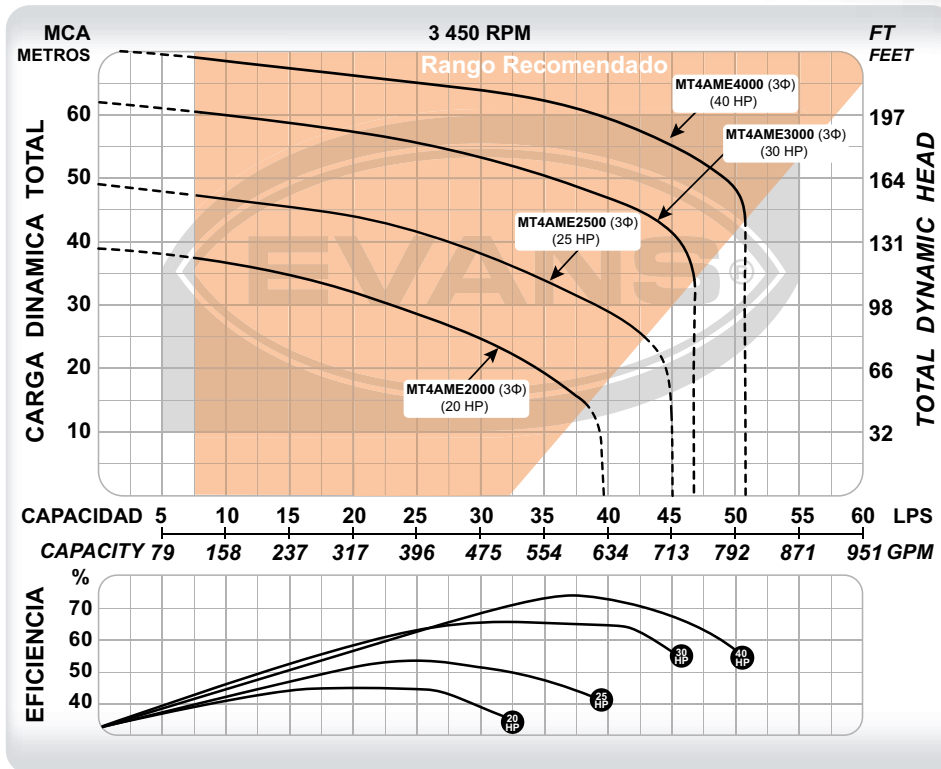

CÓDIGO	PESO	MEDIDAS LARGO X ANCHO X ALTO
MT4AME2000	117 kg	88 x 52 x 64 cm
MT4AME2500	250 kg	112 x 63 x 82 cm
MT4AME3000	309 kg	112 x 63 x 82 cm
MT4AME4000	330 kg	125 x 70 x 85 cm

CÓDIGO	Ø SUCCIÓN	Ø DESCARGA	POTENCIA	VOLTAJE	CORRIENTE	FLUJO MÁXIMO	PRESIÓN MÁXIMA	PUNTO DE MAYOR EFICIENCIA
MT4AME2000★	4"	4"	20 HP	(220/440)V ~ 60Hz 3Φ	(54 / 27) A	40 l/s	39 m	25 l/s a 27 m
MT4AME2500★	4"	4"	25 HP		(68 / 34) A	45 l/s	49 m	27 l/s a 40 m
MT4AME3000★	4"	4"	30 HP		(80 / 40) A	47 l/s	61 m	37 l/s a 48 m
MT4AME4000★	4"	4"	40 HP		(104 / 52) A	51 l/s	70 m	37 l/s a 62 m

Triplica la garantía de tu equipo, instalando un arrancador manual. Consulta la página 416.



BOMBAS INDUSTRIALES Y DE RIEGO CENTRÍFUGAS

Confiabilidad para la industria y el campo

CLASE 1C



BOMBAS DE SUPERFICIE



- Bomba centrífuga de alto flujo y baja presión.
- Excelente opción para trasvasar grandes volúmenes de agua limpia.
- Aplicaciones agrícolas, industriales, en granjas y/o procesos.
- Motores 4 polos para uso continuo como torres de enfriamiento.



• Solamente instalar con succión positiva.

MT6ME07504

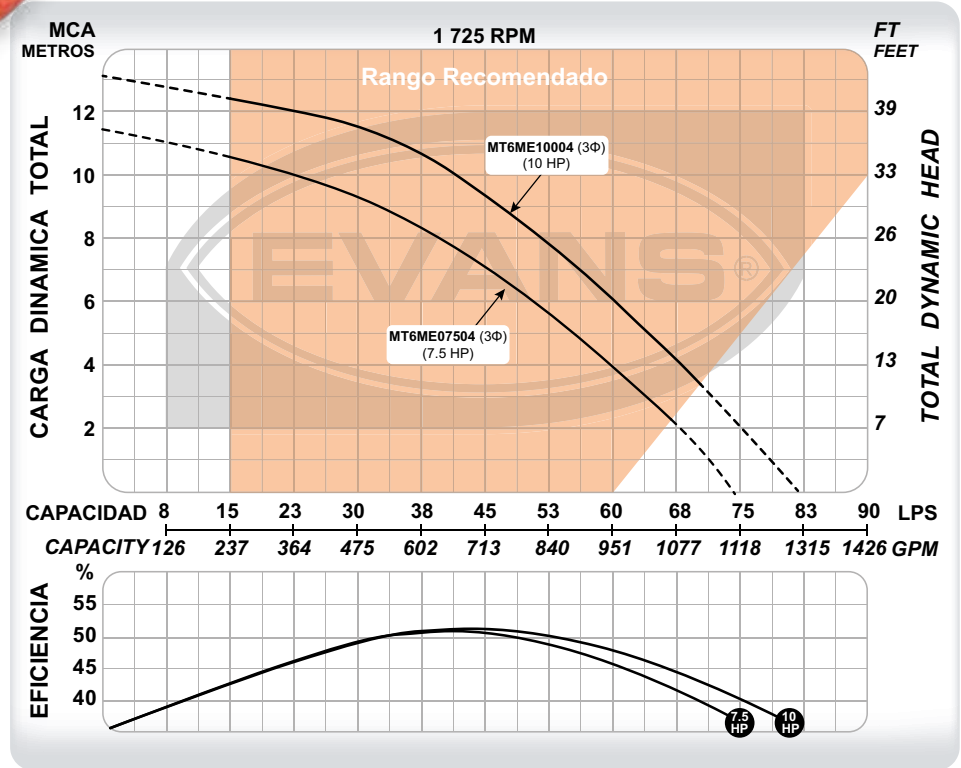

CÓDIGO	PESO	MEDIDAS LARGO X ANCHO X ALTO
MT6ME07504	111 kg	88 x 52 x 64 cm
MT6ME10004	117 kg	88 x 52 x 64 cm

CÓDIGO	Ø SUCCIÓN	Ø DESCARGA	POTENCIA	VOLTAJE	CORRIENTE	POLOS	FLUJO MÁXIMO	PRESIÓN MÁXIMA	PUNTO DE MAYOR EFICIENCIA
MT6ME07504	6"	6"	7,5 HP	(220/440)V~	(22 / 11) A	4	74 l/s	12 m	36 l/s a 7.5 m
MT6ME10004	6"	6"	10 HP	60Hz 3Φ	(28 / 14) A	4	81 l/s	13 m	36 l/s a 10 m

Triplifica la garantía de tu equipo, instalando un arrancador manual. Consulta la página 416.



DOBLE VOLTAJE*

Opción para conectar los bornes monofásicos a 110/220V y trifásicos a 220/440V. *Modelos de 2 y 3 HP un solo voltaje monofásicos 220V.



UNIDAD DE BOMBEO

Voluta, impulsores, difusores y resto de componentes fabricados 100% en acero inoxidable 304.

MOTOR CERRADO TEFC

Extra silencioso.

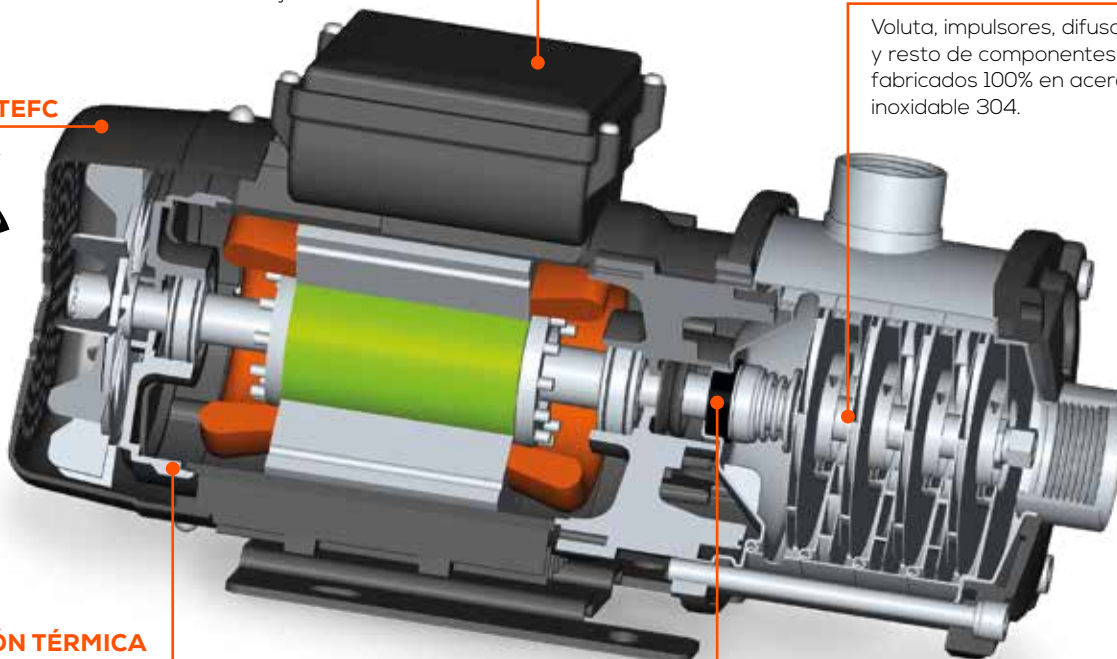

PROTECCIÓN TÉRMICA

Evita que el motor trabaje en altas temperaturas, protegiendo y alargando su vida útil. Sólo motores monofásicos.

SELLO MECÁNICO



Sello mecánico y empaques fabricados en Vitón® resisten altas temperatura así como acidez y alcalinidad en el agua.

CARACTERÍSTICAS GENERALES

APLICACIONES	Presurización, industria alimenticia, calderas y purificadoras de agua.
TEMPERATURA DE AGUA	0 °C ~ 100 °C.
IMPULSORES	Cerrados construidos en acero inoxidable 304.
SELLO MECÁNICO	Doble sello fabricado en Vitón® y acero inoxidable.
RANGO pH LÍQUIDO	6 - 9
MOTOR	Asíncrono dos polos, doble voltaje, ventilación externa.
ROTOR	AISI 420
PROTECCIÓN	IP55
MÁXIMA SUCCIÓN (NEGATIVA)	2 metros.

BOMBAS DE SUPERFICIE



★ NUEVO PRODUCTO ★



SXH08ME100



- Ofrece la mejor eficiencia hidráulica en su categoría. Mayor presión / flujo con menor consumo energético.
- Ideales para sistemas de presión constante o variable con tanque hidroneumático para satisfacer varios servicios simultáneos.
- Empaques y sello mecánico en Vitón® útil para bombear líquidos ácidos y alcalinos.
- Óptimo funcionamiento con presurizador EVANS® (Control-Press o Ready-Press).
- Silenciosa y durable por sus materiales en acero inoxidable.
- Excelente opción para usos de refrigeración y calefacción en procesos industriales por soportar un rango de temperatura de -20 °C a +100 °C.

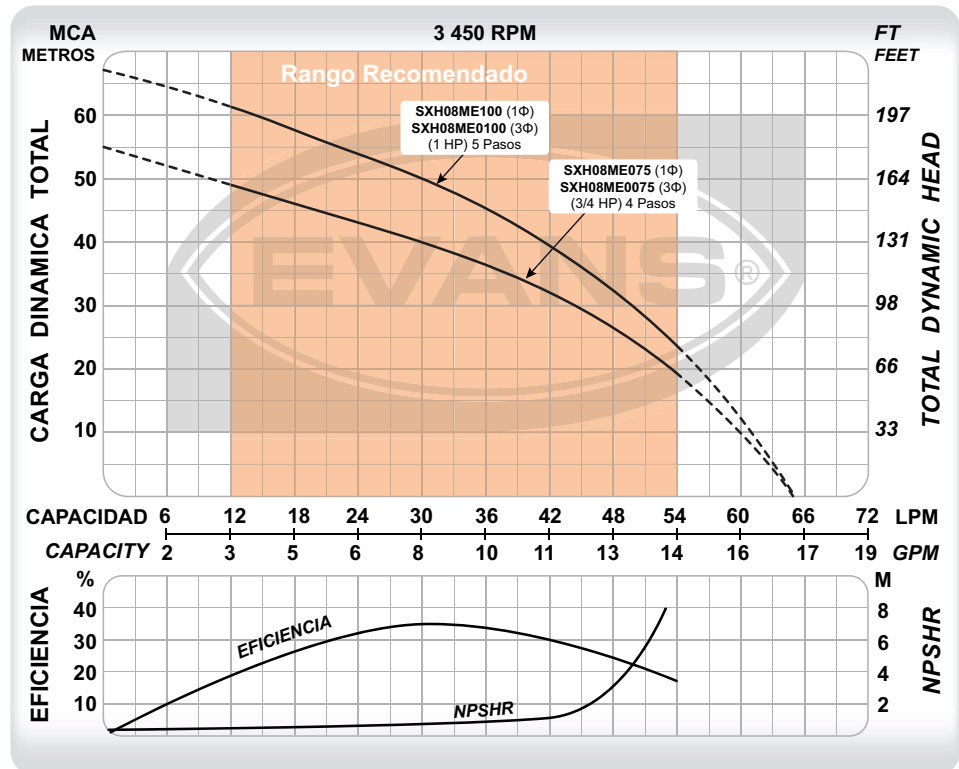

CÓDIGO	PESO	MEDIDAS LARGO X ANCHO X ALTO
SXH08ME075	11.5 kg	39 x 19 x 25.5 cm
SXH08ME0075	11.5 kg	36 x 19 x 25.5 cm
SXH08ME100	12.5 kg	40.5 x 19 x 25.5 cm
SXH08ME0100	12.5 kg	40.5 x 19 x 25.5 cm

CÓDIGO	Ø SUCCIÓN	Ø DESCARGA	POTENCIA	VOLTAJE	CORRIENTE	ETAPAS	FLUJO MÁXIMO	PRESIÓN MÁXIMA	PUNTO DE MAYOR EFICIENCIA
SXH08ME075★	1"	1"	3/4 HP	(110/220) V ~ 60Hz 1Φ	(7.6 / 3.8) A	4	65 l/min	55 m	30 l/min a 40 m
SXH08ME0075★	1"	1"	3/4 HP	(220/440) V ~ 60Hz 3Φ	(2.8 / 1.4) A	4	65 l/min	55 m	30 l/min a 40 m
SXH08ME100★	1"	1"	1 HP	(110/220) V ~ 60Hz 1Φ	(10.6 / 5.3) A	5	65 l/min	67 m	30 l/min a 50 m
SXH08ME0100★	1"	1"	1 HP	(220/440) V ~ 60Hz 3Φ	(3.2 / 1.6) A	5	65 l/min	67 m	30 l/min a 50 m

BOMBAS MULTIETAPAS INOXIDABLES 15 GPM

Presión de altura



CLASE 1L



- Ofrece la mejor eficiencia hidráulica en su categoría. Mayor presión / flujo con menor consumo energético.
- Ideales para sistemas de presión constante o variable con tanque hidroneumático para satisfacer varios servicios simultáneos.
- Empaques y sello mecánico en Vitón® útil para bombear líquidos ácidos y alcalinos.
- Silenciosa y durable por sus materiales en acero inoxidable.
- Excelente opción para usos de refrigeración y calefacción en procesos industriales por soportar un rango de temperatura de -20 °C a +100 °C.

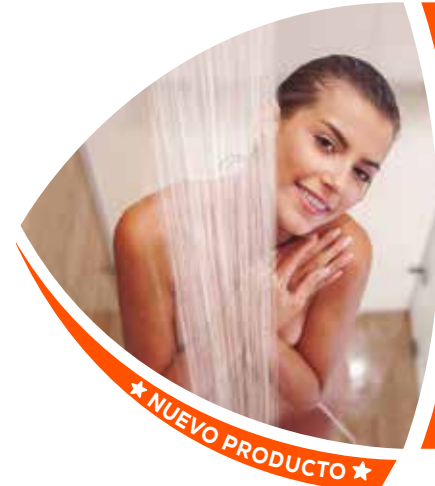

BOMBAS DE SUPERFICIE

★ NUEVO PRODUCTO ★



SXH15ME075

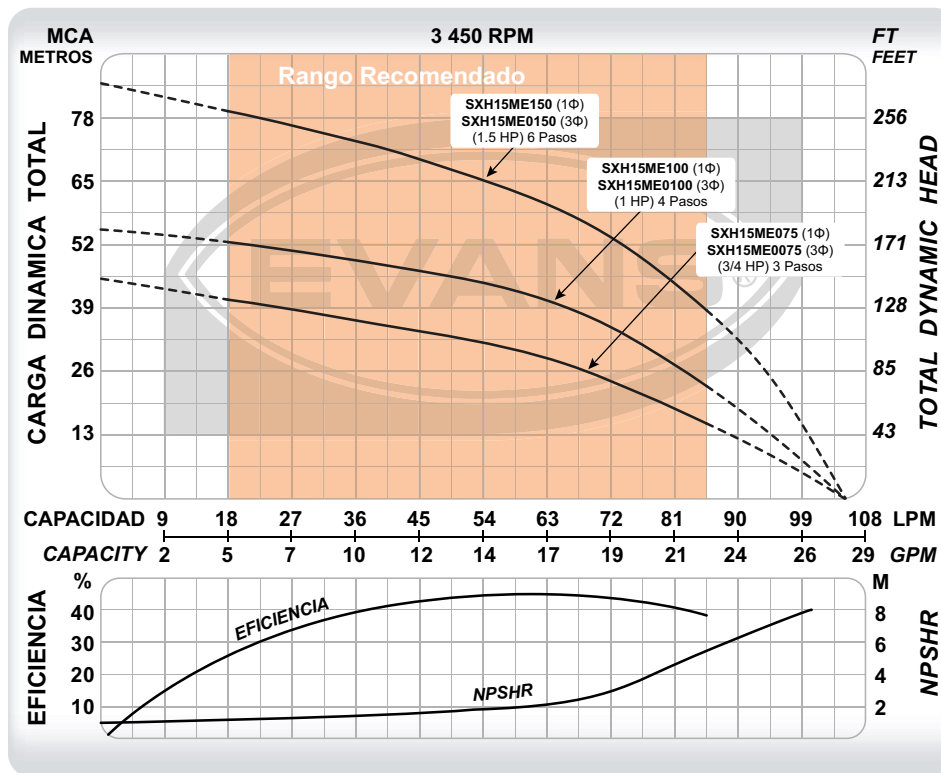

CÓDIGO	PESO	MEDIDAS LARGO X ANCHO X ALTO
SXH15ME075	11 kg	37.5 x 19 x 25.5 cm
SXH15ME0075	11 kg	34.5 x 19 x 25.5 cm
SXH15ME100	12.5 kg	39 x 19 x 25.5 cm
SXH15ME0100	12.5 kg	39 x 19 x 25.5 cm
SXH15ME150	15 kg	47 x 19 x 25.5 cm
SXH15ME0150	15 kg	47 x 19 x 25.5 cm

CÓDIGO	Ø SUCCIÓN	Ø DESCARGA	POTENCIA	VOLTAJE	CORRIENTE	ETAPAS	FLUJO MÁXIMO	PRESIÓN MÁXIMA	PUNTO DE MAYOR EFICIENCIA
SXH15ME075★	1"	1"	3/4 HP	(110/220) V ~ 60Hz 1Φ	(7.6 / 3.8) A	3	105 l/min	45 m	60 l/min a 30 m
SXH15ME0075★	1"	1"	3/4 HP	(220/440) V ~ 60Hz 3Φ	(2.8 / 1.4) A	3	105 l/min	45 m	60 l/min a 30 m
SXH15ME100★	1"	1"	1 HP	(110/220) V ~ 60Hz 1Φ	(10.6 / 5.3) A	4	105 l/min	55 m	60 l/min a 42 m
SXH15ME0100★	1"	1"	1 HP	(220/440) V ~ 60Hz 3Φ	(3.2 / 1.6) A	4	105 l/min	55 m	60 l/min a 42 m
SXH15ME150★	1"	1"	1.5 HP	220 V ~ 60Hz 1Φ	8.4 A	6	105 l/min	85 m	60 l/min a 62 m
SXH15ME0150★	1"	1"	1.5 HP	(220/440) V ~ 60Hz 3Φ	(5.3 / 2.7) A	6	105 l/min	85 m	60 l/min a 62 m



BOMBAS MULTIETAPAS INOXIDABLES 25 GPM

Presión de altura

CLASE 1L



BOMBAS DE SUPERFICIE



★ NUEVO PRODUCTO ★



SXH25ME150

- Ofrece la mejor eficiencia hidráulica en su categoría. Mayor presión / flujo con menor consumo energético.
- Ideales para sistemas de presión constante o variable con tanque hidroneumático para satisfacer varios servicios simultáneos.
- Empaques y sello mecánico en Vitón® útil para bombear líquidos ácidos y alcalinos.
- Silenciosa y durable por sus materiales en acero inoxidable.
- Excelente opción para usos de refrigeración y calefacción en procesos industriales por soportar un rango de temperatura de -20 °C a +100 °C.

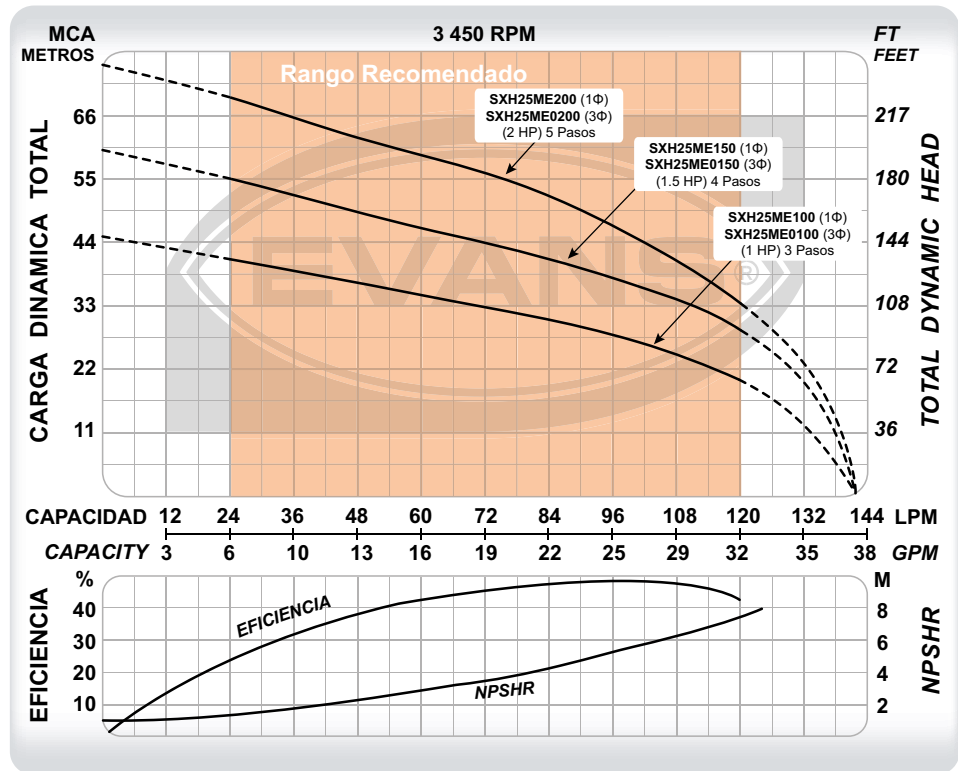

CÓDIGO	PESO	MEDIDAS LARGO X ANCHO X ALTO
SXH25ME100	12.5 kg	37.5 x 19 x 25.5 cm
SXH25ME0100	12.5 kg	37.5 x 19 x 25.5 cm
SXH25ME150	13.5 kg	39 x 19 x 25.5 cm
SXH25ME0150	13.5 kg	39 x 19 x 25.5 cm
SXH25ME200	18 kg	44 x 19 x 25.5 cm
SXH25ME0200	18 kg	44 x 19 x 25.5 cm

CÓDIGO	Ø SUCCIÓN	Ø DESCARGA	POTENCIA	VOLTAJE	CORRIENTE	ETAPAS	FLUJO MÁXIMO	PRESIÓN MÁXIMA	PUNTO DE MAYOR EFICIENCIA
SXH25ME100★	1 ¼"	1"	1 HP	(110/220) V ~ 60Hz 1Φ	(10.6 / 5.3) A	3	142 l/min	45 m	100 l/min a 27 m
SXH25ME0100★	1 ¼"	1"	1 HP	(220/440) V ~ 60Hz 3Φ	(3.2 / 1.6) A	3	142 l/min	45 m	100 l/min a 27 m
SXH25ME150★	1 ¼"	1"	1.5 HP	(110/220) V ~ 60Hz 1Φ	(12.9 / 6.5) A	4	142 l/min	60 m	100 l/min a 37 m
SXH25ME0150★	1 ¼"	1"	1.5 HP	(220/440) V ~ 60Hz 3Φ	(4.6 / 2.3) A	4	142 l/min	60 m	100 l/min a 37 m
SXH25ME200★	1 ¼"	1"	2 HP	220 V ~ 60Hz 1Φ	9.2 A	5	142 l/min	75 m	100 l/min a 45 m
SXH25ME0200★	1 ¼"	1"	2 HP	(220/440) V ~ 60Hz 3Φ	(5.9 / 2.9) A	5	142 l/min	75 m	100 l/min a 45 m

BOMBAS MULTIETAPAS INOXIDABLES 45 GPM

Presión de altura

CLASE 1L



- Ofrece la mejor eficiencia hidráulica en su categoría. Mayor presión / flujo con menor consumo energético.
- Ideales para sistemas de presión constante o variable con tanque hidroneumático para satisfacer varios servicios simultáneos.
- Empaques y sello mecánico en Vitón® útil para bombear líquidos ácidos y alcalinos.
- Silenciosa y durable por sus materiales en acero inoxidable.
- Excelente opción para usos de refrigeración y calefacción en procesos industriales por soportar un rango de temperatura de -20 °C a +100 °C.



★ NUEVO PRODUCTO ★

BOMBAS DE SUPERFICIE



SXH45ME0300

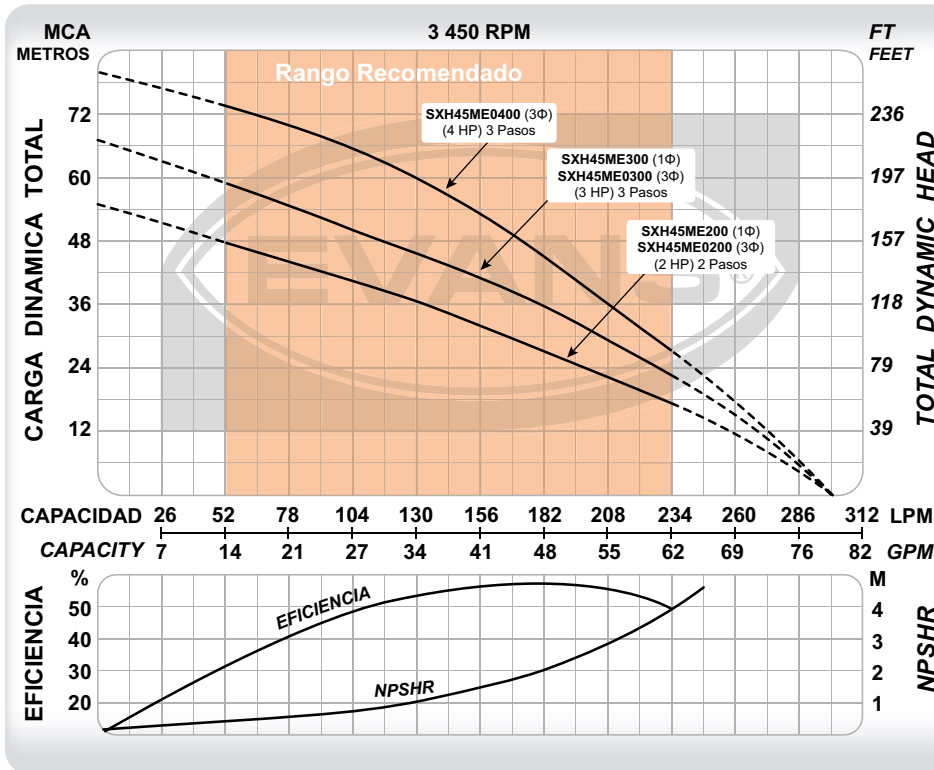

CÓDIGO	PESO	MEDIDAS LARGO X ANCHO X ALTO
SXH45ME200	14.7 kg	48 x 22.5 x 27.5 cm
SXH45ME0200	14.7 kg	43.5 x 21 x 25.5 cm
SXH45ME300	22 kg	48 x 22.5 x 27.5 cm
SXH45ME0300	22 kg	43.5 x 21 x 25.5 cm
SXH45ME0400	22.5 kg	50 x 22.5 x 24.5 cm

CÓDIGO	Ø SUCCIÓN	Ø DESCARGA	POTENCIA	VOLTAJE	CORRIENTE	ETAPAS	FLUJO MÁXIMO	PRESIÓN MÁXIMA	PUNTO DE MAYOR EFICIENCIA
SXH45ME200★	1 ½"	1 ½"	2 HP	220 V ~ 60Hz 1Φ	13 A	2	300 l/min	55 m	175 l/min a 29 m
SXH45ME0200★	1 ½"	1 ½"	2 HP	(220/440) V ~ 60Hz 3Φ	(7.5 / 3.8) A	2	300 l/min	55 m	175 l/min a 29 m
SXH45ME300★	1 ½"	1 ½"	3 HP	220 V ~ 60Hz 1Φ	14 A	3	300 l/min	67 m	175 l/min a 37 m
SXH45ME0300★	1 ½"	1 ½"	3 HP	(220/440) V ~ 60Hz 3Φ	(8.5 / 4.3) A	3	300 l/min	67 m	175 l/min a 37 m
SXH45ME0400★	1 ½"	1 ½"	4 HP	(220/440) V ~ 60Hz 3Φ	(12 / 6) A	3	300 l/min	80 m	175 l/min a 48 m



BOMBAS MULTIETAPAS INOXIDABLES 50 GPM

Presión de altura

CLASE II



BOMBAS DE SUPERFICIE



★ NUEVO PRODUCTO ★

- Ofrece la mejor eficiencia hidráulica en su categoría. Mayor presión / flujo con menor consumo energético.
- Ideales para sistemas de presión constante o variable con tanque hidroneumático para satisfacer varios servicios simultáneos.
- Empaques y sello mecánico en Vitón® útil para bombear líquidos ácidos y alcalinos.
- Silenciosa y durable por sus materiales en acero inoxidable.
- Excelente opción para usos de refrigeración y calefacción en procesos industriales por soportar un rango de temperatura de -20 °C a +100 °C.



SXH50ME0500

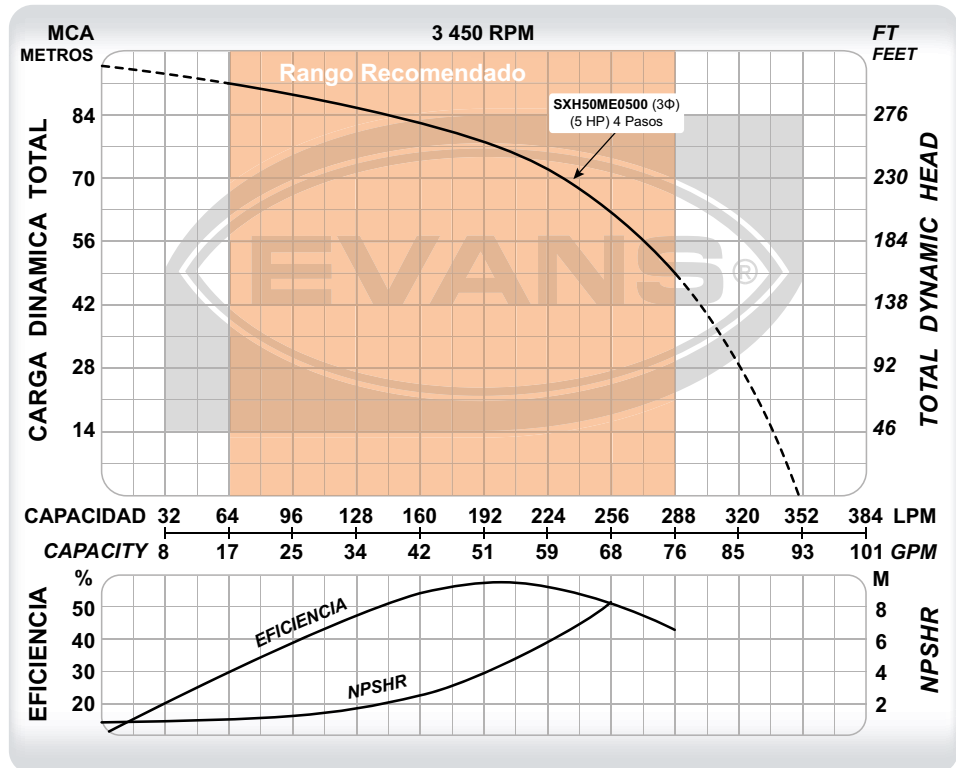

CÓDIGO	PESO	MEDIDAS LARGO X ANCHO X ALTO
SXH50ME0500	27 kg	55 x 22.5 x 28.5 cm

CÓDIGO	Ø SUCCIÓN	Ø DESCARGA	POTENCIA	VOLTAJE	CORRIENTE	ETAPAS	FLUJO MÁXIMO	PRESIÓN MÁXIMA	PUNTO DE MAYOR EFICIENCIA
SXH50ME0500★	1 ½"	1 ½"	5 HP	(220/440) V ~ 60Hz 3Φ	(14.5 / 7.3) A	4	350 l/min	95 m	190 l/min a 78 m

BOMBAS MULTIETAPAS INOXIDABLES 60 GPM

Presión de altura

CLASE I/L



- Ofrece la mejor eficiencia hidráulica en su categoría. Mayor presión / flujo con menor consumo energético.
- Ideales para sistemas de presión constante o variable con tanque hidroneumático para satisfacer varios servicios simultáneos.
- Empaques y sello mecánico en Vitón® útil para bombear líquidos ácidos y alcalinos.
- Silenciosa y durable por sus materiales en acero inoxidable.
- Excelente opción para usos de refrigeración y calefacción en procesos industriales por soportar un rango de temperatura de -20 °C a +100 °C.

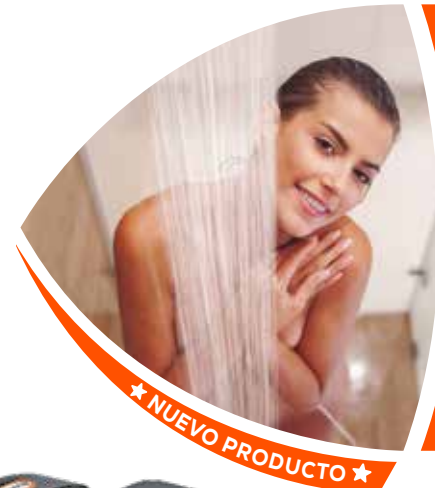

BOMBAS DE SUPERFICIE

★ NUEVO PRODUCTO ★



SXH60ME300

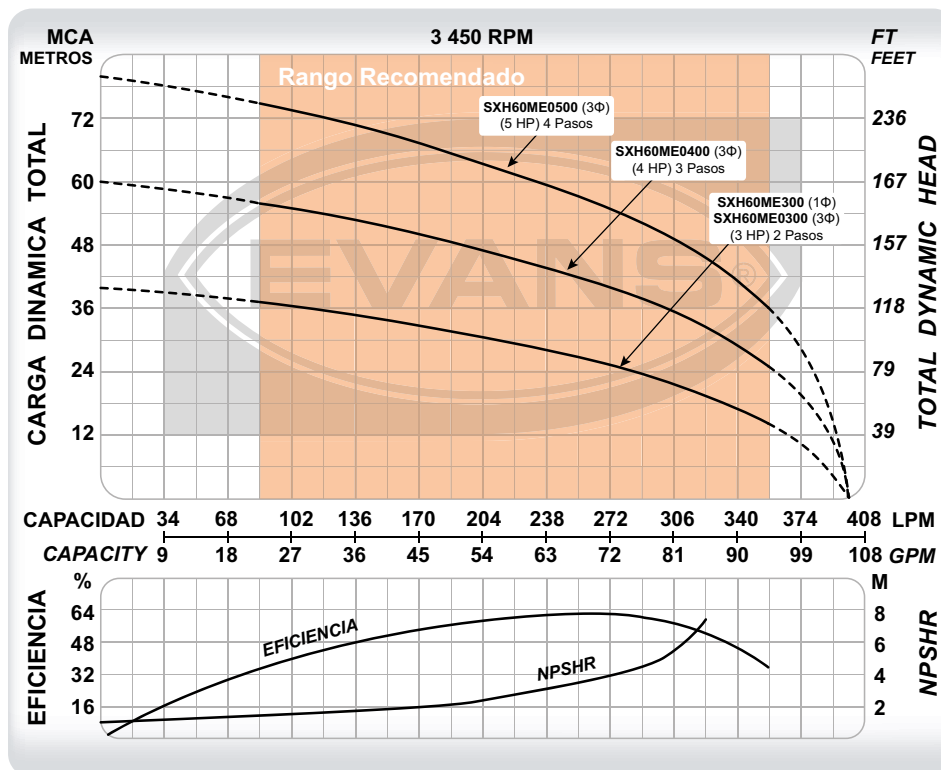

CÓDIGO	PESO	MEDIDAS LARGO X ANCHO X ALTO
SXH60ME300	23 kg	48 x 22.5 x 27.5 cm
SXH60ME0300	21 kg	44 x 21 x 24.5 cm
SXH60ME0400	23 kg	50 x 22.5 x 24.5 cm
SXH60ME0500	23.5 kg	55 x 22.5 x 28.5 cm

CÓDIGO	Ø SUCCIÓN	Ø DESCARGA	POTENCIA	VOLTAJE	CORRIENTE	ETAPAS	FLUJO MÁXIMO	PRESIÓN MÁXIMA	PUNTO DE MAYOR EFICIENCIA
SXH60ME300★	1 ½"	1 ½"	3 HP	220 V ~ 60Hz 1Φ	14 A	2	400 l/min	40 m	270 l/min a 26 m
SXH60ME0300★	1 ½"	1 ½"	3 HP	(220/440) V ~ 60Hz 3Φ	(8.5 / 4.3) A	2	400 l/min	40 m	270 l/min a 26 m
SXH60ME0400★	1 ½"	1 ½"	4 HP	(220/440) V ~ 60Hz 3Φ	(12 / 6) A	3	400 l/min	60 m	270 l/min a 40 m
SXH60ME0500★	1 ½"	1 ½"	5 HP	(220/440) V ~ 60Hz 3Φ	(14.5 / 7.3) A	4	400 l/min	80 m	270 l/min a 55 m



BOMBAS MULTIETAPAS INOXIDABLES 80 GPM

Presión de altura

CLASE II

BOMBAS DE SUPERFICIE



★ NUEVO PRODUCTO ★



- Ofrece la mejor eficiencia hidráulica en su categoría. Mayor presión / flujo con menor consumo energético.
- Ideales para sistemas de presión constante o variable con tanque hidroneumático para satisfacer varios servicios simultáneos.
- Empaques y sello mecánico en Vitón® útil para bombear líquidos ácidos y alcalinos.
- Silenciosa y durable por sus materiales en acero inoxidable.
- Excelente opción para usos de refrigeración y calefacción en procesos industriales por soportar un rango de temperatura de -20 °C a +100 °C.



SXH80ME0400

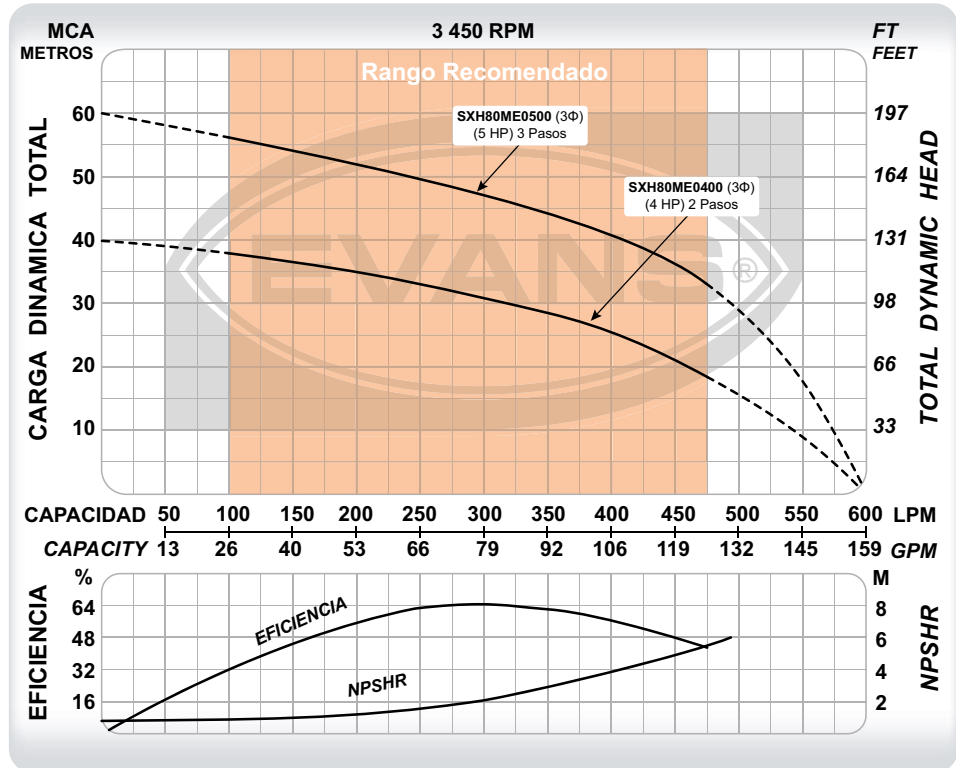

CÓDIGO	PESO	MEDIDAS LARGO X ANCHO X ALTO
SXH80ME0400	26 kg	53 x 22.5 x 24.5 cm
SXH80ME0500	26.5 kg	55 x 22.5 x 28.5 cm

CÓDIGO	Ø SUCCIÓN	Ø DESCARGA	POTENCIA	VOLTAJE	CORRIENTE	ETAPAS	FLUJO MÁXIMO	PRESIÓN MÁXIMA	PUNTO DE MAYOR EFICIENCIA
SXH80ME0400★	2"	2"	4 HP	(220/440) V ~ 60Hz 3Φ	(12 / 6) A	2	600 l/min	40 m	300 l/min a 31 m
SXH80ME0500★	2"	2"	5 HP	(220/440) V ~ 60Hz 3Φ	(14.5 / 7.3) A	3	600 l/min	60 m	300 l/min a 47 m

BOMBAS MULTIETAPAS INOXIDABLES 100 GPM

Presión de altura



CLASE I/L



- Ofrece la mejor eficiencia hidráulica en su categoría. Mayor presión / flujo con menor consumo energético.
- Ideales para sistemas de presión constante o variable con tanque hidroneumático para satisfacer varios servicios simultáneos.
- Empaques y sello mecánico en Vitón® útil para bombear líquidos ácidos y alcalinos.
- Silenciosa y durable por sus materiales en acero inoxidable.
- Excelente opción para usos de refrigeración y calefacción en procesos industriales por soportar un rango de temperatura de -20 °C a +100 °C.



★ NUEVO PRODUCTO ★

BOMBAS DE SUPERFICIE



SXH100ME0500

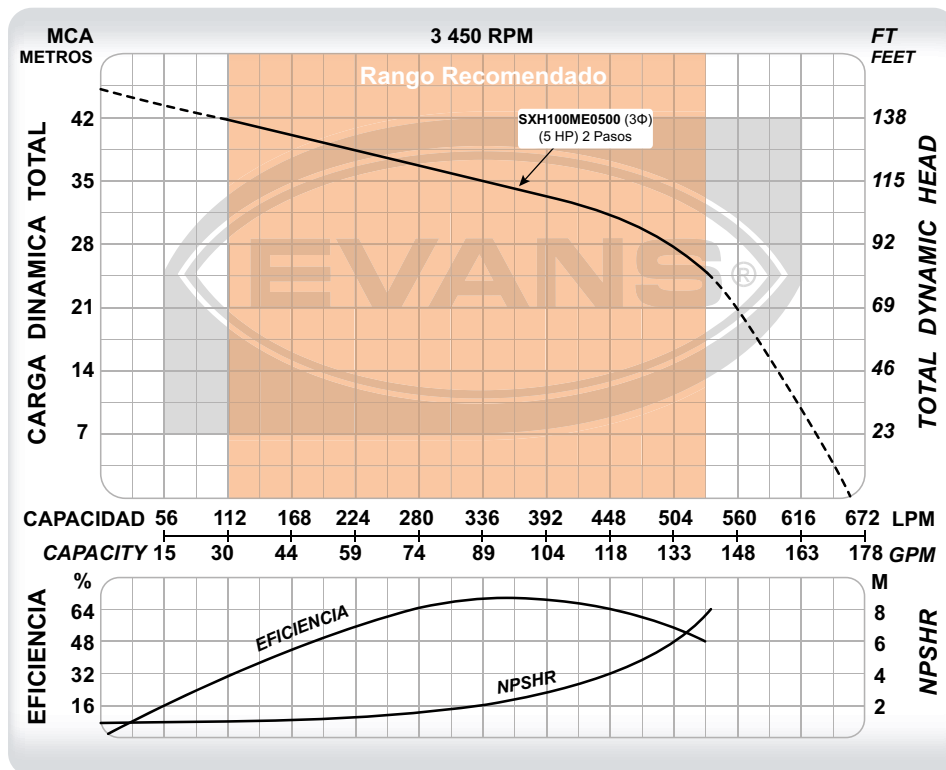

CÓDIGO	PESO	MEDIDAS
SXH100ME0500	25.5 kg	LARGO X ANCHO X ALTO 55x 22.5 x 28.5 cm

CÓDIGO	Ø SUCCIÓN	Ø DESCARGA	POTENCIA	VOLTAJE	CORRIENTE	ETAPAS	FLUJO MÁXIMO	PRESIÓN MÁXIMA	PUNTO DE MAYOR EFICIENCIA
SXH100ME0500★	2"	2"	5 HP	(220/440) V ~ 60Hz 3Φ	(14.5 / 7.3) A	2	660 l/min	45 m	330 l/min a 35 m



DOBLE VOLTAJE*

Opción para conectar los bornes monofásicos a (110/220)V y trifásicos a (220/440)V. *Excepto Modelos monofásicos \geq 2HP.

ABRAZADERA

Para un fácil desensamble y mantenimiento.



UNIDAD DE BOMBEO

Voluta, impulsores, difusores y resto de componentes fabricados 100% en acero inoxidable 304.

MOTOR CERRADO TEFC

Extra silencioso.



PROTECCIÓN TÉRMICA

Evita que el motor trabaje en altas temperaturas, protegiendo y alargando su vida útil. Sólo motores monofásicos.

SELLO MECÁNICO

Sello mecánico y empaques fabricados en Vitón® resisten altas temperatura así como acidez y alcalinidad en el agua.



CARACTERÍSTICAS GENERALES

APLICACIONES	Presurización, industria alimenticia, calderas y purificadoras de agua.
TEMPERATURA DE AGUA	0 °C ~ 100 °C.
IMPULSORES	Cerrados construidos en acero inoxidable 304.
SELLO MECÁNICO	Doble sello fabricado en Vitón® y acero inoxidable.
RANGO pH LÍQUIDO	6 - 9
MOTOR	Asíncrono dos polos, doble voltaje, ventilación externa.
ROTOR	AISI 420
PROTECCIÓN	IP55
MÁXIMA SUCCIÓN (NEGATIVA)	2 metros.



BOMBAS MULTIETAPAS INOXIDABLES 15 GPM

Presión de altura



CLASE IL



- Equipos de alto flujo y presión ideales para sistemas hidroneumáticos residenciales.
- Extremadamente silenciosa.
- Empaques y sellos mecánicos en Vitón®, útil para bombear líquidos ácidos y alcalinos.
- Soporta agua de hasta 100 °C.



BOMBAS DE SUPERFICIE



SSXH15ME100

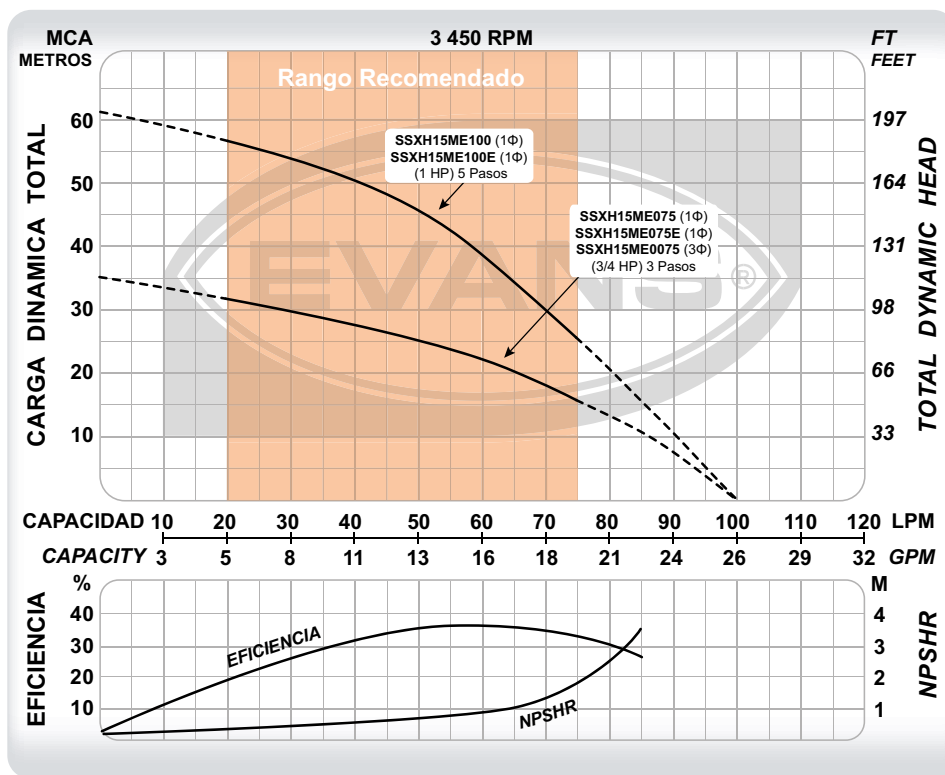

CÓDIGO	PESO	MEDIDAS LARGO X ANCHO X ALTO
SSXH15ME075	11 kg	45 x 21 x 29 cm
SSXH15ME075E	11.3 kg	44 x 34 x 34 cm
SSXH15ME0075	11 kg	45 x 21 x 29 cm
SSXH15ME100	12 kg	45 x 21 x 30 cm
SSXH15ME100E	12.7 kg	44 x 34 x 34 cm

CÓDIGO	Ø SUCCIÓN	Ø DESCARGA	POTENCIA	VOLTAJE	CORRIENTE	ETAPAS	FLUJO MÁXIMO	PRESIÓN MÁXIMA	PUNTO DE MAYOR EFICIENCIA
SSXH15ME075	1"	1"	3/4 HP	(110/220)V~ 60Hz 1Φ	(7.6 / 3.8) A	3	100 l/min	35 m	60 l/min a 20 m
SSXH15ME075E	1"	1"	3/4 HP	(110/220)V~ 60Hz 1Φ	(7.6 / 3.8) A	3	100 l/min	35 m	60 l/min a 20 m
SSXH15ME0075	1"	1"	3/4 HP	(220/440)V~ 60Hz 3Φ	(2.8 / 1.4) A	3	100 l/min	35 m	60 l/min a 20 m
SSXH15ME100	1"	1"	1 HP	(110/220)V~ 60Hz 1Φ	(10.6 / 5.3) A	5	100 l/min	63 m	60 l/min a 39 m
SSXH15ME100E	1"	1"	1 HP	(110/220)V~ 60Hz 1Φ	(10.6 / 5.3) A	5	100 l/min	63 m	60 l/min a 39 m

Nota: Los equipos con terminación "E" se surten equipados con manómetro y switch de presión.



BOMBAS MULTIETAPAS INOXIDABLES 25 GPM

Presión de altura

CLASE II



BOMBAS DE SUPERFICIE



- Equipos de alto flujo y presión ideales para sistemas hidroneumáticos comerciales.
- Extremadamente silenciosa.
- Empaques y sellos mecánicos en Vitón®, útil para bombear líquidos ácidos y alcalinos.
- Soporta agua de hasta 100 °C.



SSXH25ME150

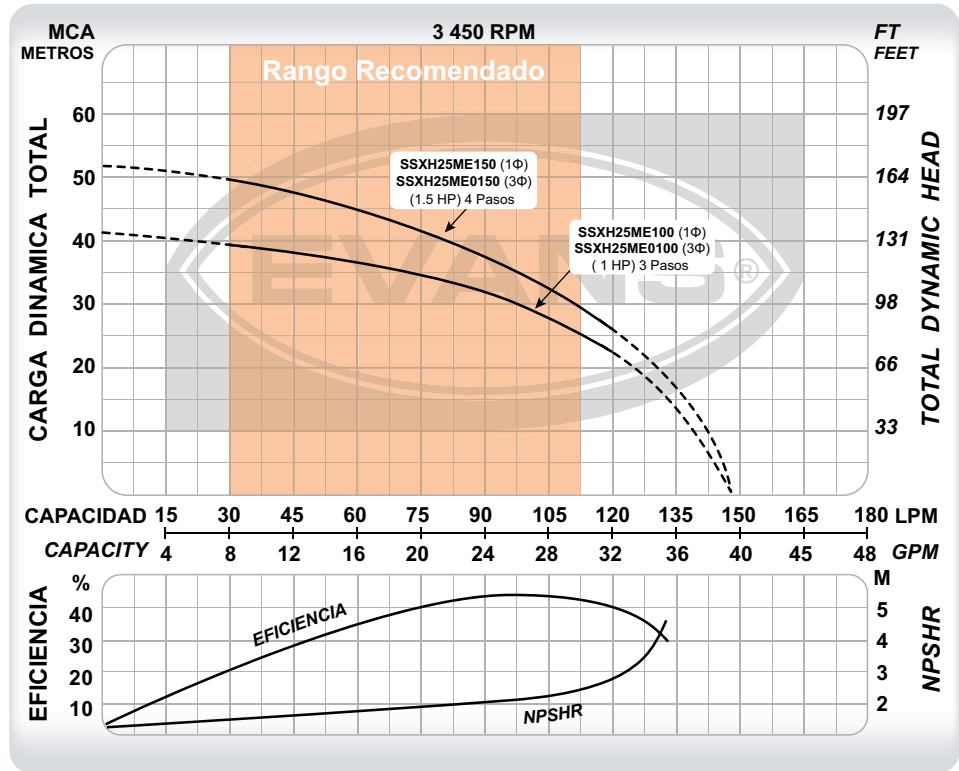

CÓDIGO	PESO	MEDIDAS LARGO X ANCHO X ALTO
SSXH25ME100	13 kg	45 x 21 x 29 cm
SSXH25ME150	14 kg	45 x 21 x 29 cm
SSXH25ME0100	12 kg	45 x 21 x 29 cm
SSXH25ME0150	13 kg	45 x 21 x 29 cm

CÓDIGO	Ø SUCCIÓN	Ø DESCARGA	POTENCIA	VOLTAJE	CORRIENTE	ETAPAS	FLUJO MÁXIMO	PRESIÓN MÁXIMA	PUNTO DE MAYOR EFICIENCIA
SSXH25ME100	1 ¼"	1"	1 HP	(110/220)V~	(11.9 / 6) A	3	145 l/min	42 m	100 l/min a 30 m
SSXH25ME150	1 ¼"	1"	1.5 HP	60Hz 1Φ	(14 / 7) A	4	148 l/min	52 m	100 l/min a 35 m
SSXH25ME0100	1 ¼"	1"	1 HP	(220/440)V~	(4.6 / 2.3) A	3	145 l/min	42 m	100 l/min a 30 m
SSXH25ME0150	1 ¼"	1"	1.5 HP	60Hz 3Φ	(4.6 / 2.3) A	4	148 l/min	52 m	100 l/min a 35 m

BOMBAS MULTIETAPAS INOXIDABLES 45 GPM

Presión de altura



CLASE 1L



- Equipos de alto flujo y presión ideales para sistemas hidroneumáticos comerciales.
- Extremadamente silenciosa.
- Empaques y sellos mecánicos en Vitón®, útil para bombear líquidos ácidos y alcalinos.
- Soporta agua de hasta 100 °C.



BOMBAS DE SUPERFICIE



SSXH45ME0200

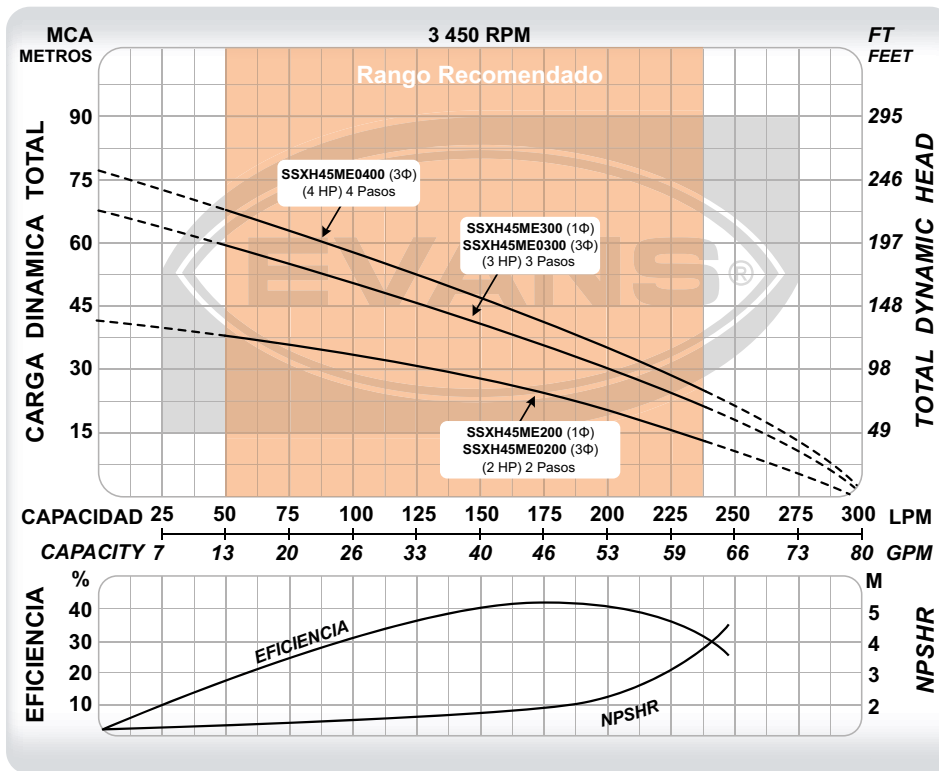

CÓDIGO	PESO	MEDIDAS LARGO X ANCHO X ALTO
SSXH45ME200	14 kg	51 x 25 x 33 cm
SSXH45ME0200	13 kg	51 x 25 x 33 cm
SSXH45ME300	22 kg	55 x 24 x 31 cm
SSXH45ME0300	21 kg	50 x 24 x 31 cm
SSXH45ME0400	23 kg	56 x 25 x 33 cm

CÓDIGO	Ø SUCCIÓN	Ø DESCARGA	POTENCIA	VOLTAJE	CORRIENTE	ETAPAS	FLUJO MÁXIMO	PRESIÓN MÁXIMA	PUNTO DE MAYOR EFICIENCIA
SSXH45ME200	1 ½"	1 ½"	2 HP	220 V~ 60Hz 1Φ	9.2 A	2	290 l/min	42 m	175 l/min a 24 m
SSXH45ME300	1 ½"	1 ½"	3 HP		13 A	3	316 l/min	66 m	175 l/min a 36 m
SSXH45ME0200	1 ½"	1 ½"	2 HP	(220/440)V~ 60Hz 3Φ	(5.9 / 2.9) A	2	290 l/min	42 m	175 l/min a 24 m
SSXH45ME0300	1 ½"	1 ½"	3 HP		(8.5 / 4.3) A	3	316 l/min	66 m	175 l/min a 36 m
SSXH45ME0400	1 ½"	1 ½"	4 HP		(12 / 6) A	4	326 l/min	78 m	175 l/min a 43 m



BOMBAS MULTIETAPAS INOXIDABLES 60 GPM

Presión de altura

CLASE II L

BOMBAS DE SUPERFICIE



- Equipos de alto flujo y presión ideales para sistemas hidroneumáticos industriales.
- Extremadamente silenciosa.
- Empaques y sellos mecánicos en Vitón®, útil para bombear líquidos ácidos y alcalinos.
- Soporta agua de hasta 100 °C.



SSXH60ME0500



SSXH60ME0300

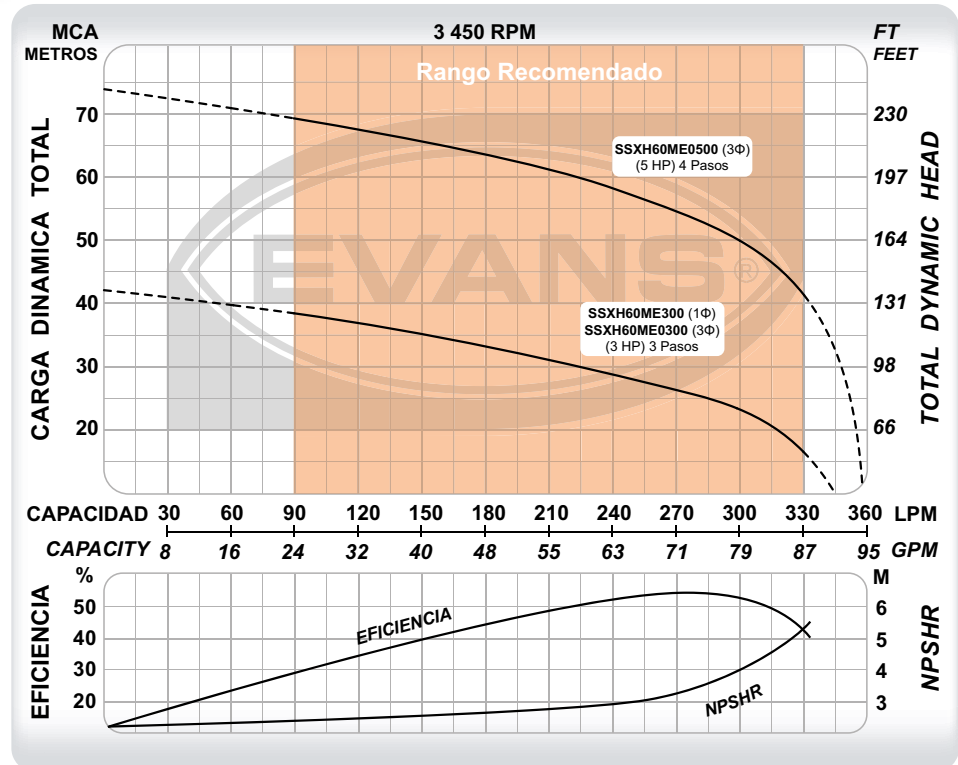

CÓDIGO	PESO	MEDIDAS LARGO X ANCHO X ALTO
SSXH60ME300	18 kg	51 x 25 x 33 cm
SSXH60ME0300	18 kg	51 x 25 x 33 cm
SSXH60ME0500	20 kg	63 x 24 x 33 cm

CÓDIGO	Ø SUCCIÓN	Ø DESCARGA	POTENCIA	VOLTAJE	CORRIENTE	ETAPAS	FLUJO MÁXIMO	PRESIÓN MÁXIMA	PUNTO DE MAYOR EFICIENCIA
SSXH60ME300	1 ½"	1 ½"	3 HP	220 V ~ 60 Hz 1 Φ	13 A	3	340 l/min	43 m	270 l/min a 26 m
SSXH60ME0300	1 ½"	1 ½"	3 HP	(220/440)V~	(8.5 / 4.3) A	3	340 l/min	43 m	270 l/min a 26 m
SSXH60ME0500	1 ½"	1 ½"	5 HP	60Hz 3Φ	(14.5 / 7.3) A	4	360 l/min	77 m	270 l/min a 54 m

VISTA TRANSVERSAL DE BOMBA MULTIETAPAS VERTICAL SSXV

CLASE I/L



1
año
GARANTÍA

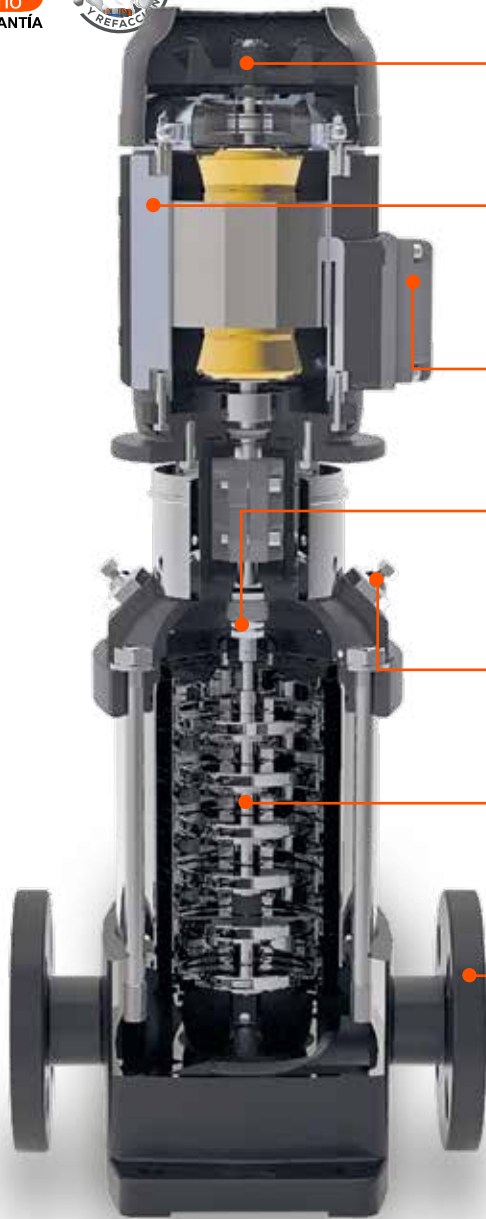

MOTOR CERRADO TEFC

Extra silencioso.
Eficiencia IE3 y Nema premium.



PROTECCIÓN TÉRMICA

Evita que el motor trabaje en altas temperaturas, protegiendo y alargando su vida útil. Sólo modelos monofásicos.



DOBLE VOLTAJE

Opción para conectar los bornes a 110/220V ó 220/440V según sea el caso.



SELLO MECÁNICO

Sello mecánico y empaques fabricados en Vitón® resisten altas temperaturas así como acidez y alcalinidad en el agua.



TAPONES DE CEBADO

Útiles para expulsar el aire e ingresar el agua durante el cebado de la bomba.

UNIDAD DE BOMBEO

Cuerpo, impulsores, difusores y resto de componentes fabricados 100% en acero inoxidable AISI 304.



BRIDAS

Con barrenos ovalados compatibles con bridas ANSI y DIN. Con rosca interna y externa NPT.



BOMBAS DE SUPERFICIE

CARACTERÍSTICAS GENERALES

APLICACIONES	Presurización, industria alimenticia, calderas y purificadoras de agua.
TEMPERATURA DE AGUA	0 °C ~ 100 °C.
IMPULSORES	Cerrados construidos en acero inoxidable 304.
SELLO MECÁNICO	Tipo cartucho fabricado en Vitón® y acero inoxidable.
RANGO pH LÍQUIDO	6 - 9
MOTOR	Asíncrono 2 polos, ventilación externa, doble voltaje. Eficiencia IE3.
ROTOR	AISI 420
PROTECCIÓN	IP55





- Equipos 100% en acero inoxidable ideales para sistemas de ósmosis inversa.
- Empaques y sellos mecánicos en Vitón®, útil para bombear líquidos ácidos y alcalinos.
- Extremadamente silenciosa.
- Soporta agua de hasta 100 °C.



CÓDIGO	PESO	MEDIDAS LARGO X ANCHO X ALTO
SSXV5ME100I-7E	30 kg	55 x 28 x 37 cm
SSXV5ME100I	32 kg	69 x 28 x 37 cm
SSXV5ME150I	37 kg	84 x 37 x 30 cm
SSXV5ME200I	40 kg	90 x 37 x 30 cm
SSXV5ME0100I-7E	30 kg	55 x 28 x 37 cm
SSXV5ME0100I	32 kg	69 x 28 x 37 cm
SSXV5ME0150I	37 kg	84 x 37 x 30 cm
SSXV5ME0200I	40 kg	90 x 37 x 30 cm

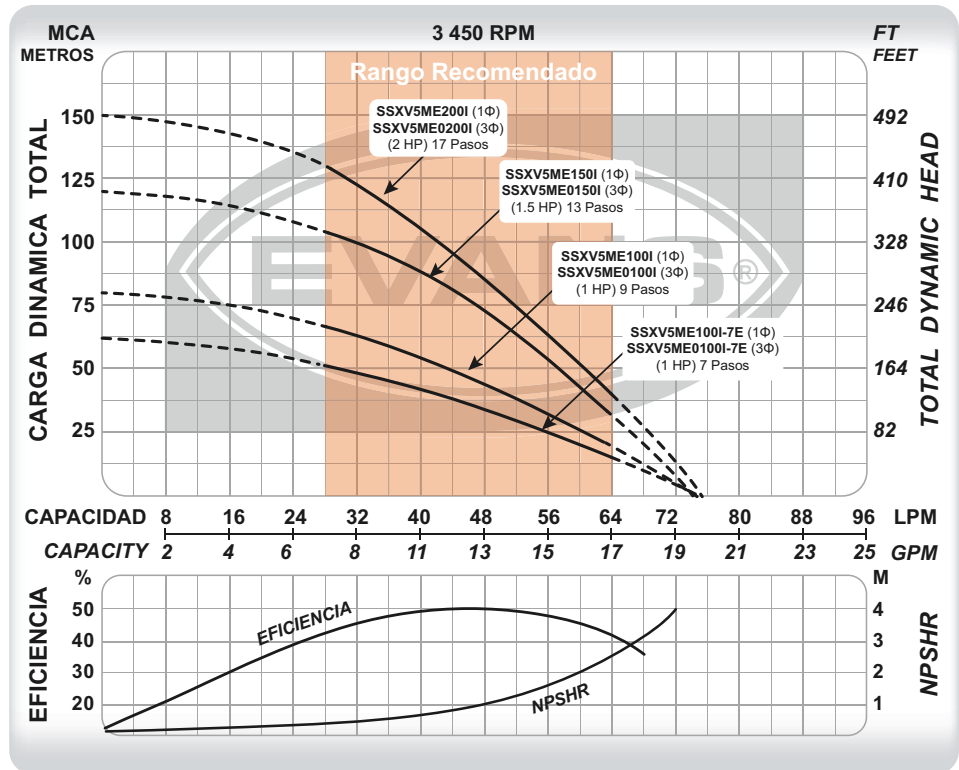

CÓDIGO	Ø SUCCIÓN	Ø DESCARGA	POTENCIA	VOLTAJE	CORRIENTE	ETAPAS	FLUJO MÁXIMO	PRESIÓN MÁXIMA	PUNTO DE MAYOR EFICIENCIA
SSXV5ME100I-7E	1¼" Macho 1" Hembra	1¼" Macho 1" Hembra	1 HP	(110/220)V~ 60Hz 1Φ	(10.8 / 5.4) A	7	75 l/min	62 m	48 l/min a 34 m
SSXV5ME100I			1 HP		(10.8 / 5.4) A	9	75 l/min	80 m	48 l/min a 44 m
SSXV5ME150I			1.5 HP		(14.8 / 7.4) A	13	75 l/min	120 m	48 l/min a 73 m
SSXV5ME200I			2 HP	220 V~ 60Hz 1Φ	9.2 A	17	75 l/min	150 m	48 l/min a 85 m
SSXV5ME0100I-7E			1 HP	(220/440)V~ 60Hz 3Φ	(3.4 / 1.7) A	7	75 l/min	62 m	48 l/min a 34 m
SSXV5ME0100I			1 HP		(3.4 / 1.7) A	9	75 l/min	80 m	48 l/min a 44 m
SSXV5ME0150I			1.5 HP		(4.6 / 2.3) A	13	75 l/min	120 m	48 l/min a 73 m
SSXV5ME0200I			2 HP	(6.4 / 3.2) A	17	75 l/min	150 m	48 l/min a 85 m	

BOMBAS MULTIETAPAS INOXIDABLES 10 GPM

Presión de altura



CLASE 1L



- Equipos 100% en acero inoxidable ideales para sistemas de ósmosis inversa.
- Empaques y sellos mecánicos en Vitón®, útil para bombear líquidos ácidos y alcalinos.
- Extremadamente silenciosa.
- Soporta agua de hasta 100 °C.



BOMBAS DE SUPERFICIE

Este equipo no cuenta con doble rosca NPT, sólo rosca 1" hembra.

SXVP10ME0150



SSXV10ME0300I

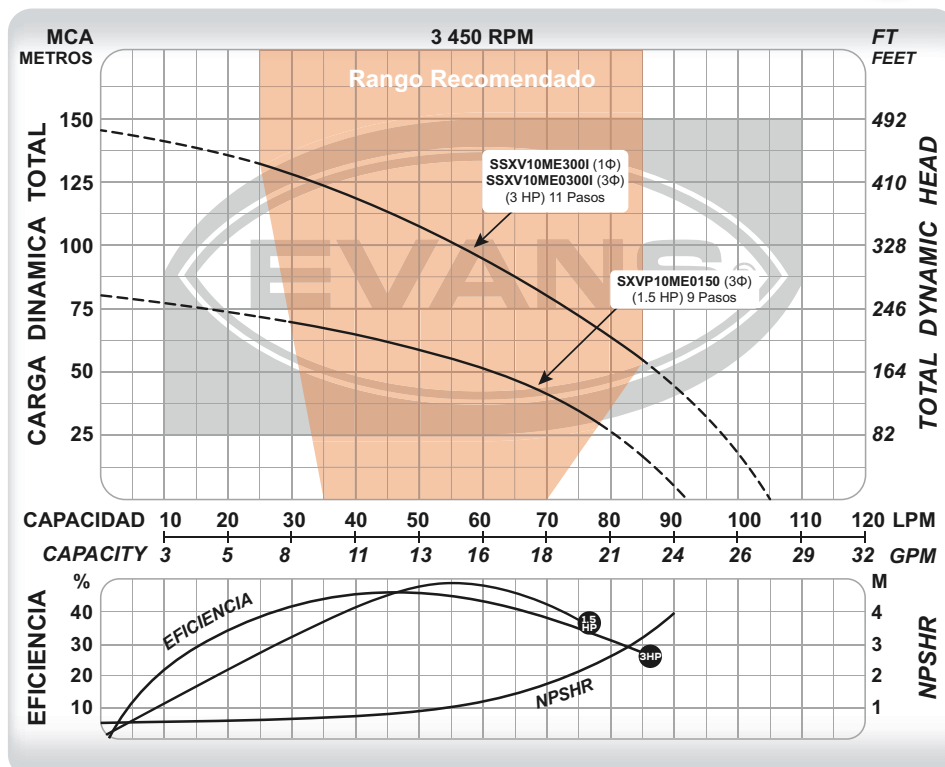

CÓDIGO	PESO	MEDIDAS LARGO X ANCHO X ALTO
SXVP10ME0150	33 kg	70 x 25 x 21 cm
SSXV10ME300I	42 kg	92 x 37 x 30 cm
SSXV10ME0300I	42 kg	92 x 37 x 30 cm

CÓDIGO	Ø SUCCIÓN	Ø DESCARGA	POTENCIA	VOLTAJE	CORRIENTE	ETAPAS	FLUJO MÁXIMO	PRESIÓN MÁXIMA	PUNTO DE MAYOR EFICIENCIA
SXVP10ME0150	1" Hembra	1" Hembra	1.5 HP	(220/440)V ~ 60Hz 3Φ	(4.6 / 2.3) A	9	92 l/min	80 m	54 l/min a 53 m
SSXV10ME300I	1¼" Macho	1¼" Macho	3 HP	220 V ~ 60Hz 1 Φ	14 A	11	105 l/min	145 m	42 l/min a 115 m
SSXV10ME0300I	1" Hembra	1" Hembra	3 HP	(220/440)V ~ 60Hz 3Φ	(8.8 / 4.4) A	11	105 l/min	145 m	42 l/min a 115 m

CLASE II

BOMBAS DE SUPERFICIE



- Equipos 100% en acero inoxidable ideales para sistemas de ósmosis inversa.
- Empaques y sellos mecánicos en Vitón®, útil para bombear líquidos ácidos y alcalinos.
- Extremadamente silenciosa.
- Soporta agua de hasta 100 °C.



SSXV25ME0500I

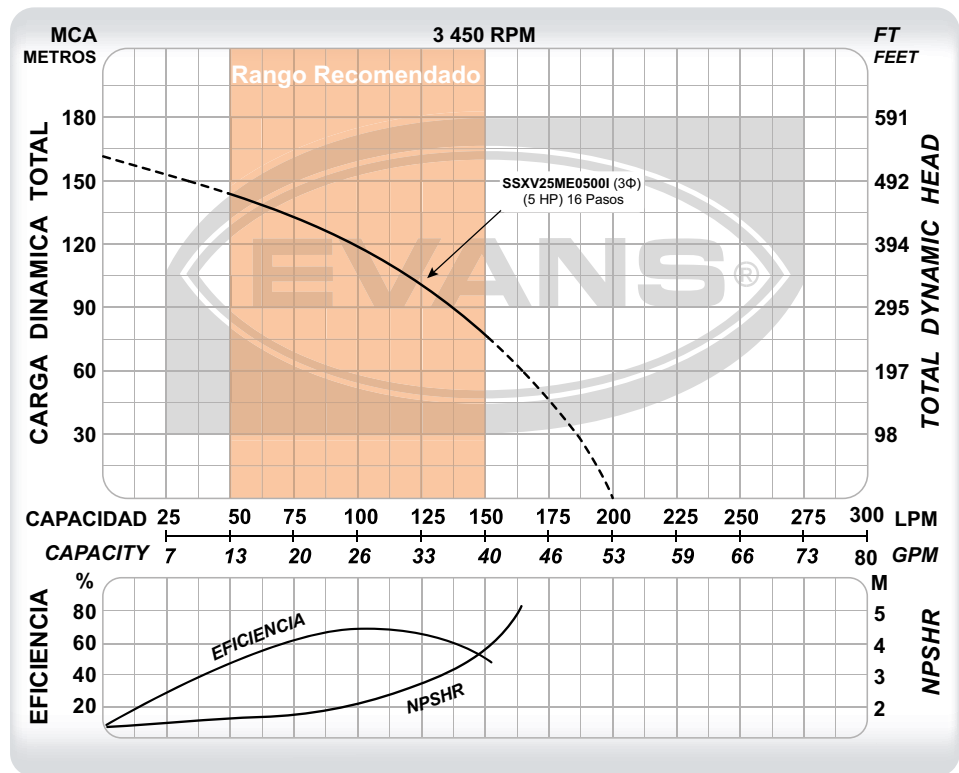

CÓDIGO	PESO	MEDIDAS LARGO X ANCHO X ALTO
SSXV25ME0500I	48 kg	114 x 42 x 32 cm

CÓDIGO	Ø SUCCIÓN	Ø DESCARGA	POTENCIA	VOLTAJE	CORRIENTE	ETAPAS	FLUJO MÁXIMO	PRESIÓN MÁXIMA	PUNTO DE MAYOR EFICIENCIA
SSXV25ME0500I	"1 ¼" Macho 1" Hembra"	"1 ¼" Macho 1" Hembra"	5 HP	(220/440)V ~ 60Hz 3Φ	(14.2 / 7.1) A	16	200 l/min	163 m	100 l/min a 120 m

BOMBAS MULTIETAPAS INOXIDABLES 5 GPM

Presión de altura



CLASE 1L



- Equipos de alto flujo y presión ideales para sistemas booster multibomba.
- Empaques y sellos mecánicos en Vitón®, útil para bombear líquidos ácidos y alcalinos.
- Extremadamente silenciosa.
- Soporta agua de hasta 100 °C.



Kit: "RB-SSXV-KBR125" Se vende por separado.



BOMBAS DE SUPERFICIE



SSXV5ME200

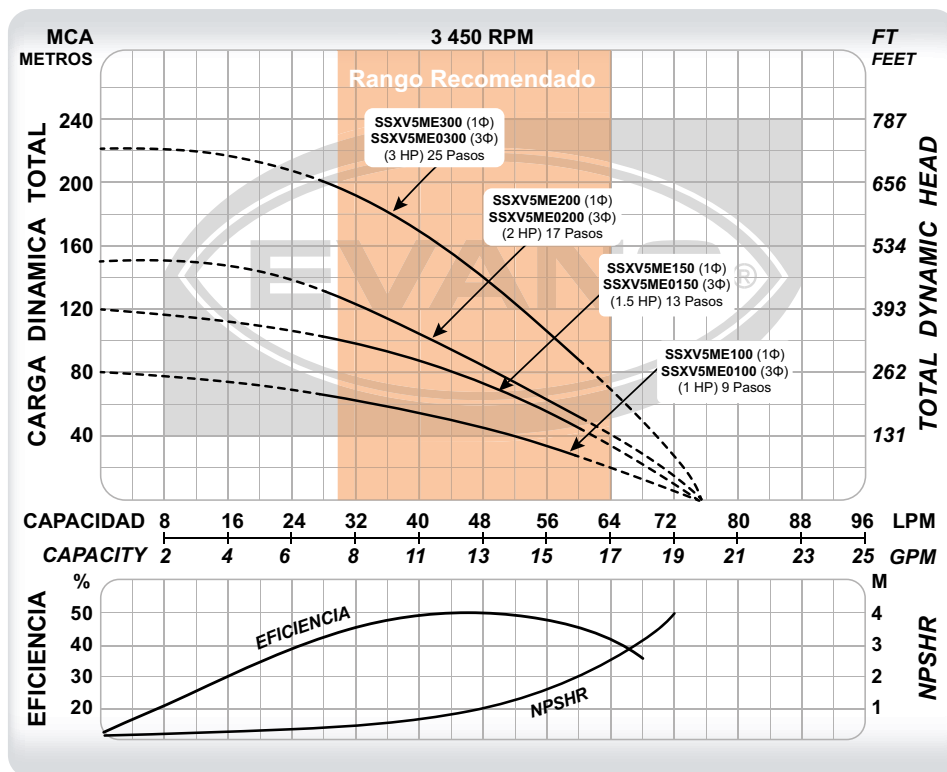

CÓDIGO	PESO	MEDIDAS LARGO X ANCHO X ALTO
SSXV5ME100	32 kg	69 x 28 x 37 cm
SSXV5ME150	37 kg	84 x 37 x 30 cm
SSXV5ME200	40 kg	90 x 37 x 30 cm
SSXV5ME300	42 kg	95 x 37 x 32 cm
SSXV5ME0100	32 kg	69 x 28 x 37 cm
SSXV5ME0150	37 kg	84 x 37 x 30 cm
SSXV5ME0200	40 kg	90 x 37 x 30 cm
SSXV5ME0300	42 kg	95 x 37 x 32 cm

CÓDIGO	Ø SUCCIÓN	Ø DESCARGA	POTENCIA	VOLTAJE	CORRIENTE	ETAPAS	FLUJO MÁXIMO	PRESIÓN MÁXIMA	PUNTO DE MAYOR EFICIENCIA
SSXV5ME100	1 ¼"	1 ¼"	1 HP	(110/220)V~	(10.8 / 5.4) A	9	75 l/min	80 m	48 l/min a 50 m
SSXV5ME150	1 ¼"	1 ¼"	1.5 HP	60Hz 1Φ	(14.8 / 7.4) A	13	75 l/min	120 m	48 l/min a 70 m
SSXV5ME200	1 ¼"	1 ¼"	2 HP	220 V~	9.2 A	17	75 l/min	150 m	48 l/min a 85 m
SSXV5ME300	1 ¼"	1 ¼"	3 HP	60Hz 1Φ	14 A	25	75 l/min	218 m	48 l/min a 140 m
SSXV5ME0100	1 ¼"	1 ¼"	1 HP		(3.4 / 1.7) A	9	75 l/min	80 m	48 l/min a 50 m
SSXV5ME0150	1 ¼"	1 ¼"	1.5 HP	(220/440)V~	(4.6 / 2.3) A	13	75 l/min	120 m	48 l/min a 70 m
SSXV5ME0200	1 ¼"	1 ¼"	2 HP	60Hz 3Φ	(6.4 / 3.2) A	17	75 l/min	150 m	48 l/min a 85 m
SSXV5ME0300	1 ¼"	1 ¼"	3 HP		(8.8 / 4.4) A	25	75 l/min	218 m	48 l/min a 140 m



BOMBAS MULTIETAPAS INOXIDABLES 25 GPM

Presión de altura

CLASE II



BOMBAS DE SUPERFICIE



- Equipos de alto flujo y presión ideales para sistemas booster multibomba.
- Empaques y sellos mecánicos en Vitón®, útil para bombear líquidos ácidos y alcalinos.
- Extremadamente silenciosa.
- Soporta agua de hasta 100 °C.



Kit: "RB-SSXV-KBR125" Se vende por separado.



SSXV25ME0750

CÓDIGO	PESO	MEDIDAS LARGO X ANCHO X ALTO
SSXV25ME0300	41 kg	92 x 37 x 30 cm
SSXV25ME0500	48 kg	114 x 42 x 32 cm
SSXV25ME0750	85 kg	134 x 47 x 36 cm
SSXV25ME1000	90 kg	140 x 47 x 36 cm

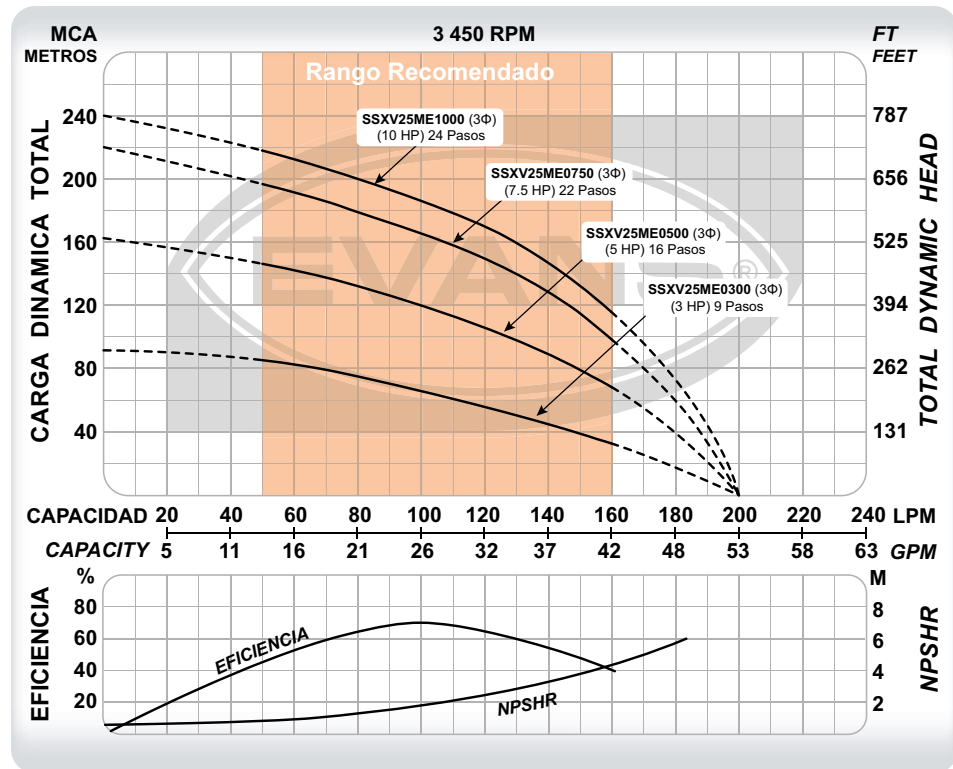

CÓDIGO	Ø SUCCIÓN	Ø DESCARGA	POTENCIA	VOLTAJE	CORRIENTE	ETAPAS	FLUJO MÁXIMO	PRESIÓN MÁXIMA	PUNTO DE MAYOR EFICIENCIA
SSXV25ME0300	1 ¼"	1 ¼"	3 HP	(220/440)V~	(8.8 / 4.4) A	9	200 l/min	92 m	100 l/min a 65 m
SSXV25ME0500	1 ¼"	1 ¼"	5 HP		(14.2 / 7.1) A	16	200 l/min	163 m	100 l/min a 120 m
SSXV25ME0750	1 ¼"	1 ¼"	7.5 HP	60Hz 3Φ	(19.8 / 9.9) A	22	200 l/min	220 m	100 l/min a 165 m
SSXV25ME1000	1 ¼"	1 ¼"	10 HP		(29 / 14.5) A	24	200 l/min	240 m	200 l/min a 186 m

BOMBAS MULTIETAPAS INOXIDABLES 55 GPM

Presión de altura



CLASE 1L



- Equipos de alto flujo y presión ideales para sistemas booster multibomba.
- Empaques y sellos mecánicos en Vitón®, útil para bombear líquidos ácidos y alcalinos.
- Extremadamente silenciosa.
- Soporta agua de hasta 100 °C.



BOMBAS DE SUPERFICIE



Kit: "RB-SSXV-KBR150" Se vende por separado.

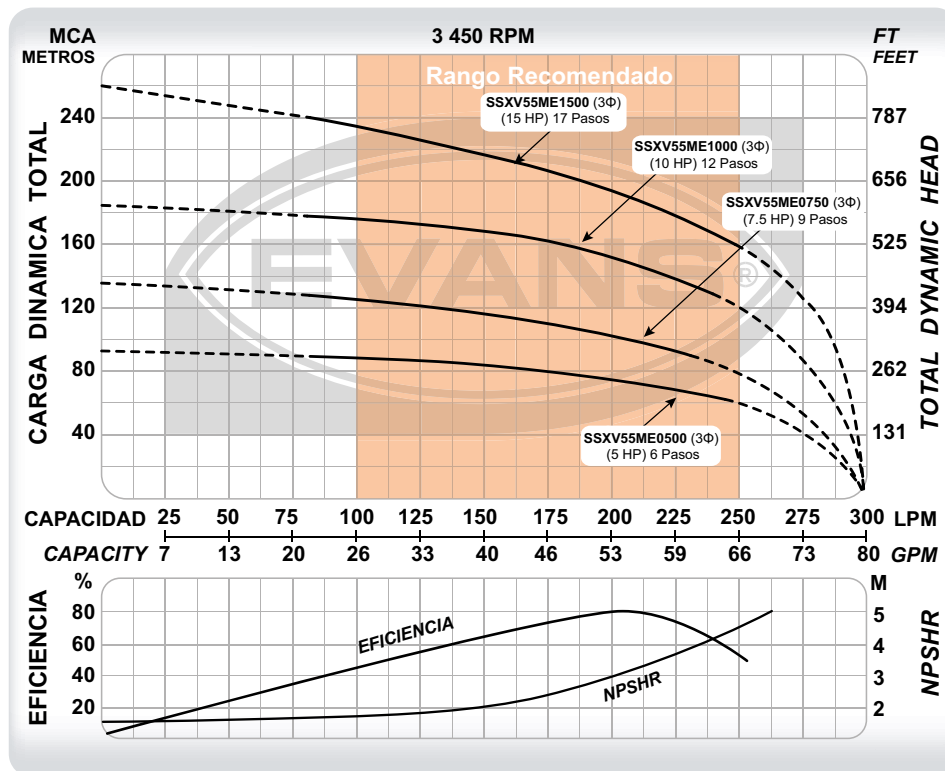

SSXV55ME0750



CÓDIGO	PESO	MEDIDAS LARGO X ANCHO X ALTO
SSXV55ME0500	54 Kg	97 x 37 x 30 cm
SSXV55ME0750	94 kg	114 x 42 x 32 cm
SSXV55ME1000	105 kg	125 x 47 x 36 cm
SSXV55ME1500	150 kg	139 x 43 x 60 cm

CÓDIGO	Ø SUCCIÓN	Ø DESCARGA	POTENCIA	VOLTAJE	CORRIENTE	ETAPAS	FLUJO MÁXIMO	PRESIÓN MÁXIMA	PUNTO DE MAYOR EFICIENCIA
SSXV55ME0500	1 ½"	1 ½"	5 HP		(14.2 / 7.1) A	6	300 l/min	95 m	207 l/min a 75 m
SSXV55ME0750	1 ½"	1 ½"	7.5 HP	(220/440)V~	(19.8 / 9.9) A	9	300 l/min	135 m	207 l/min a 100 m
SSXV55ME1000	1 ½"	1 ½"	10 HP	60Hz 3Φ	(29 / 14.5) A	12	300 l/min	185 m	207 l/min a 150 m
SSXV55ME1500	1 ½"	1 ½"	15 HP		(37 / 18.5) A	17	300 l/min	260 m	207 l/min a 190 m



BOMBAS MULTIETAPAS INOXIDABLES 80 GPM

Presión de altura

CLASE II



BOMBAS DE SUPERFICIE



- Equipos de alto flujo y presión ideales para sistemas booster multibomba.
- Empaques y sellos mecánicos en Vitón®, útil para bombear líquidos ácidos y alcalinos.
- Extremadamente silenciosa.
- Soporta agua de hasta 100 °C.



Kit: "RB-SSXV-KBR200" Se vende por separado.



SSXV80ME1000

CÓDIGO	PESO	MEDIDAS
		LARGO X ANCHO X ALTO
SSXV80ME0500	70 kg	90 x 32 x 40 cm
SSXV80ME0750	95 kg	107 x 36 x 47 cm
SSXV80ME1000	110 kg	114 x 36 x 47 cm
SSXV80ME1500	135 kg	138 x 43 x 60 cm
SSXV80ME2000	150 kg	148 x 43 x 60 cm
SSXV80ME2500	160 kg	160 x 43 x 60 cm

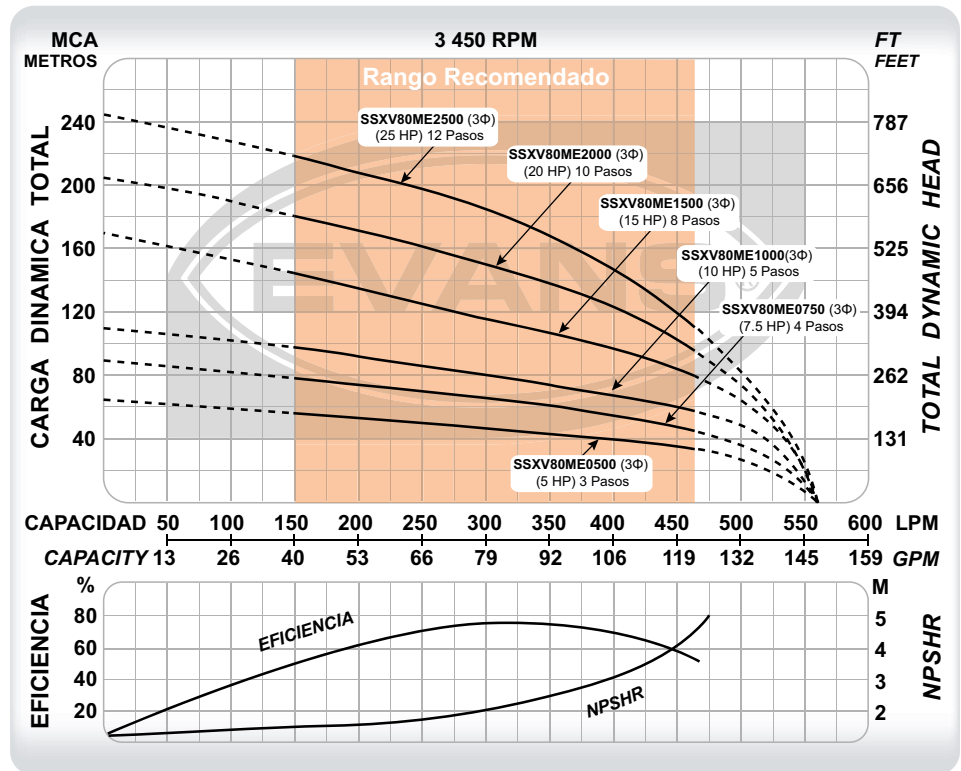

CÓDIGO	Ø SUCCIÓN	Ø DESCARGA	POTENCIA	VOLTAJE	CORRIENTE	ETAPAS	FLUJO MÁXIMO	PRESIÓN MÁXIMA	PUNTO DE MAYOR EFICIENCIA
SSXV80ME0500	2"	2"	5 HP	(220/440)V~ 60Hz 3Φ	(14.2 / 7.1) A	3	560 l/min	65 m	300 l/min a 47 m
SSXV80ME0750	2"	2"	7.5 HP		(19.8 / 9.9) A	4	560 l/min	90 m	300 l/min a 66 m
SSXV80ME1000	2"	2"	10 HP		(29 / 14.5) A	5	560 l/min	110 m	300 l/min a 80 m
SSXV80ME1500	2"	2"	15 HP		(37 / 18.5) A	8	560 l/min	170 m	300 l/min a 115 m
SSXV80ME2000	2"	2"	20 HP		(50 / 25) A	10	560 l/min	205 m	300 l/min a 150 m
SSXV80ME2500	2"	2"	25 HP		(60 / 30) A	12	560 l/min	245 m	300 l/min a 185 m

BOMBAS MULTIETAPAS INOXIDABLES 100 GPM

Presión de altura



CLASE IL



- Equipos de alto flujo y presión ideales para sistemas booster multibomba.
- Empaques y sellos mecánicos en Vitón®, útil para bombear líquidos ácidos y alcalinos.
- Extremadamente silenciosa.
- Soporta agua de hasta 100 °C.



BOMBAS DE SUPERFICIE



Kit: "RB-SSXV-KBR200" Se vende por separado.

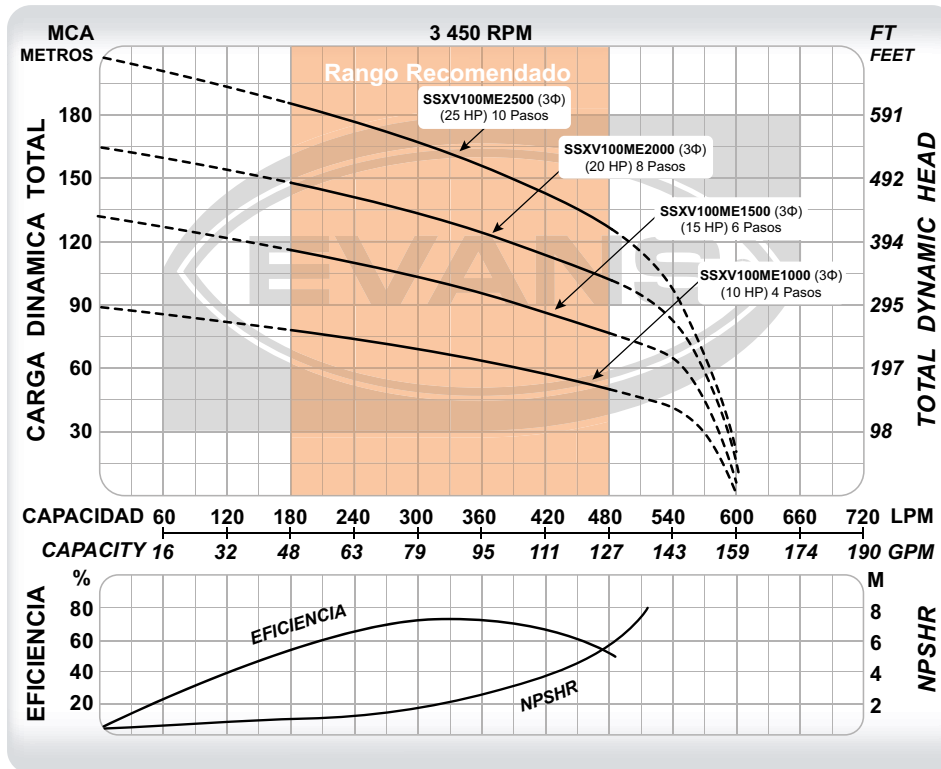

SSXV100ME1000

CÓDIGO	PESO	MEDIDAS LARGO X ANCHO X ALTO
SSXV100ME1000	100 kg	106 x 47 x 43 cm
SSXV100ME1500	180 kg	131 x 60 x 43 cm
SSXV100ME2000	225 kg	138 x 60 x 43 cm
SSXV100ME2500	255 kg	157 x 60 x 43 cm

CÓDIGO	Ø SUCCIÓN	Ø DESCARGA	POTENCIA	VOLTAJE	CORRIENTE	ETAPAS	FLUJO MÁXIMO	PRESIÓN MÁXIMA	PUNTO DE MAYOR EFICIENCIA
SSXV100ME1000	2"	2"	10 HP	(220/440)V~ 60Hz 3Φ	(29 / 14.5) A	4	600 l/min	90 m	330 l/min a 70 m
SSXV100ME1500	2"	2"	15 HP		(37 / 18.5) A	6	600 l/min	132 m	330 l/min a 100 m
SSXV100ME2000	2"	2"	20 HP		(50 / 25) A	8	600 l/min	165 m	330 l/min a 128 m
SSXV100ME2500	2"	2"	25 HP		(60 / 30) A	10	600 l/min	200 m	330 l/min a 162 m



- Equipos de alto flujo y presión ideales para sistemas booster multibomba.
- Empaques y sellos mecánicos en Vitón®, útil para bombear líquidos ácidos y alcalinos.
- Extremadamente silenciosa.
- Soporta agua de hasta 100 °C.



Kit: "RB-SSXV-KBR250" Se vende por separado.



SSXV140ME1500

CÓDIGO	PESO	MEDIDAS LARGO X ANCHO X ALTO
SSXV140ME1000	125 kg	114 x 47 x 36 cm
SSXV140ME1500	185 kg	147 x 60 x 43 cm
SSXV140ME2000	230 kg	157 x 60 x 43 cm
SSXV140ME2500	255 kg	165 x 60 x 43 cm
SSXV140ME3000	295 kg	175 x 60 x 43 cm
SSXV140ME4000	360 kg	200 x 60 x 43 cm

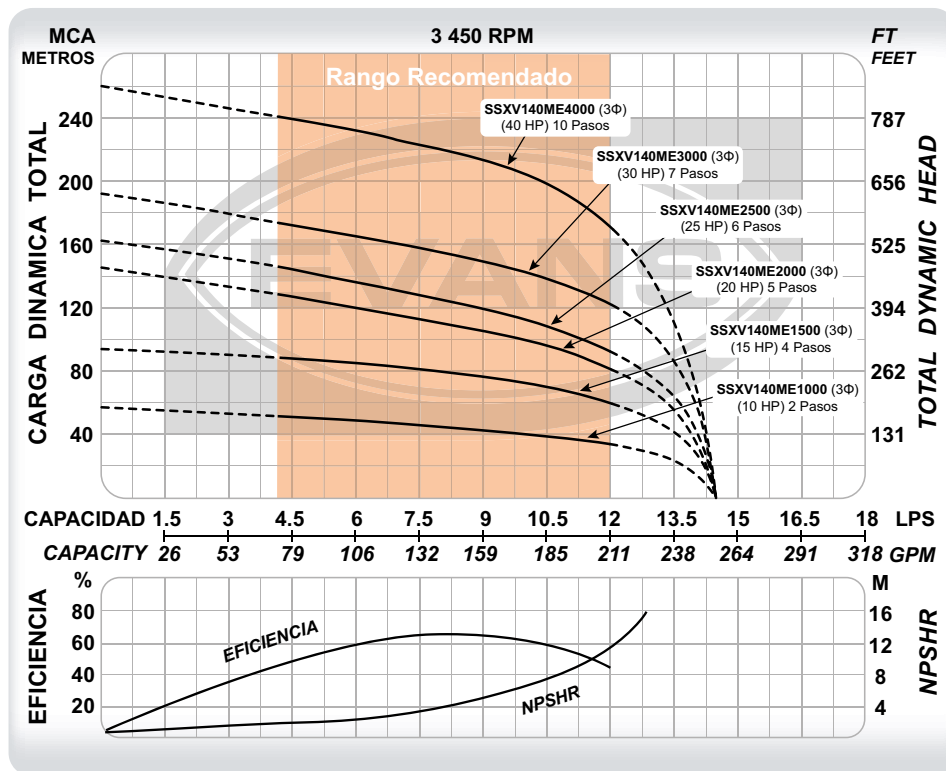

CÓDIGO	Ø SUCCIÓN	Ø DESCARGA	POTENCIA	VOLTAJE	CORRIENTE	ETAPAS	FLUJO MÁXIMO	PRESIÓN MÁXIMA	PUNTO DE MAYOR EFICIENCIA
SSXV140ME1000	2 ½"	2 ½"	10 HP	(220/440)V~ 60Hz 3Φ	(29 / 14.5) A	2	14.5 l/s	57 m	8 l/s a 45 m
SSXV140ME1500	2 ½"	2 ½"	15 HP		(37 / 18.5) A	4	14.5 l/s	94 m	8 l/s a 80 m
SSXV140ME2000	2 ½"	2 ½"	20 HP		(50 / 25) A	5	14.5 l/s	145 m	8 l/s a 110 m
SSXV140ME2500	2 ½"	2 ½"	25 HP		(60 / 30) A	6	14.5 l/s	162 m	8 l/s a 125 m
SSXV140ME3000	2 ½"	2 ½"	30 HP		(77 / 38.5) A	7	14.5 l/s	192 m	8 l/s a 155 m
SSXV140ME4000	2 ½"	2 ½"	40 HP		(100 / 50) A	10	14.5 l/s	260 m	8 l/s a 220 m

BOMBAS MULTIETAPAS INOXIDABLES 200 GPM

Presión de altura



CLASE 1L



- Equipos de alto flujo y presión ideales para sistemas booster multibomba.
- Empaques y sellos mecánicos en Vitón®, útil para bombear líquidos ácidos y alcalinos.
- Extremadamente silenciosa.
- Soporta agua de hasta 100 °C.



BOMBAS DE SUPERFICIE



Kit: "RB-SSXV-KBR300"
Se vende por separado.

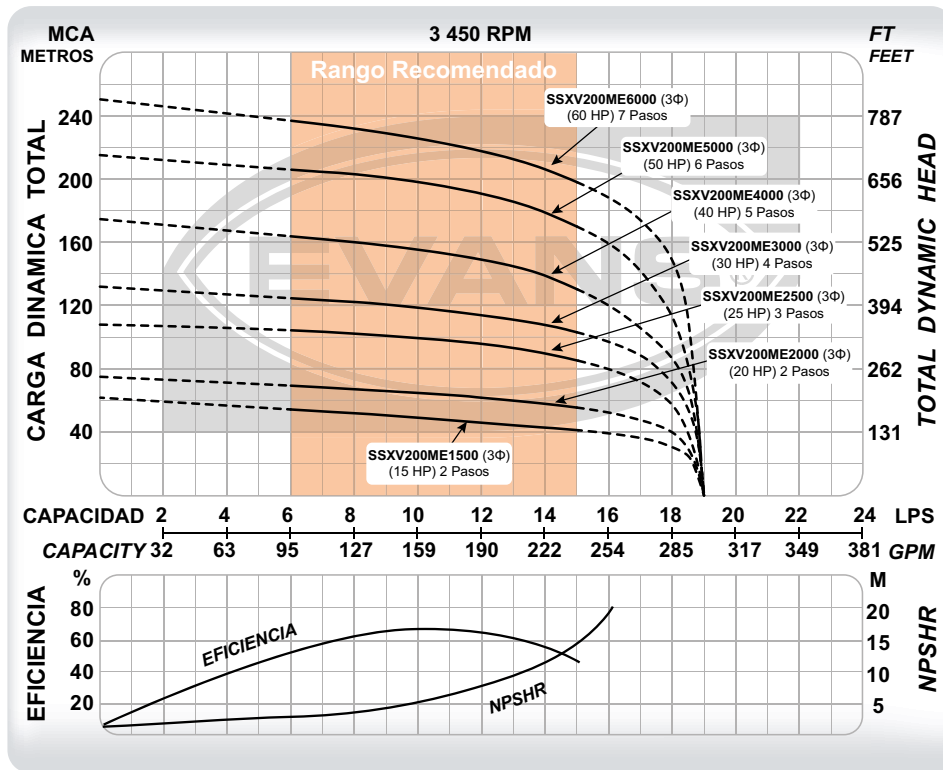

SSXV200ME2000



CÓDIGO	PESO	MEDIDAS LARGO X ANCHO X ALTO
SSXV200ME1500	180 kg	138 x 60 x 43 cm
SSXV200ME2000	223 kg	138 x 60 x 43 cm
SSXV200ME2500	255 kg	147 x 60 x 43 cm
SSXV200ME3000	295 kg	165 x 60 x 43 cm
SSXV200ME4000	340 kg	175 x 60 x 43 cm
SSXV200ME5000	375 kg	182 x 60 x 43 cm
SSXV200ME6000	450 kg	195 x 60 x 43 cm

CÓDIGO	Ø SUCCIÓN	Ø DESCARGA	POTENCIA	VOLTAJE	CORRIENTE	ETAPAS	FLUJO MÁXIMO	PRESIÓN MÁXIMA	PUNTO DE MAYOR EFICIENCIA
SSXV200ME1500	3"	3"	15 HP	(220/440)V~ 60Hz 3Φ	(37 / 18.5) A	2	19 l/s	62 m	10 l/s a 50 m
SSXV200ME2000	3"	3"	20 HP		(50 / 25) A	2	19 l/s	75 m	10 l/s a 65 m
SSXV200ME2500	3"	3"	25 HP		(60 / 30) A	3	19 l/s	108 m	10 l/s a 100 m
SSXV200ME3000	3"	3"	30 HP		(77 / 38.5) A	4	19 l/s	132 m	10 l/s a 119 m
SSXV200ME4000	3"	3"	40 HP		(100 / 50) A	5	19 l/s	175 m	10 l/s a 155 m
SSXV200ME5000	3"	3"	50 HP		(120 / 60) A	6	19 l/s	215 m	10 l/s a 198 m
SSXV200ME6000	3"	3"	60 HP		(150 / 75) A	7	19 l/s	250 m	10 l/s a 225 m



BOMBAS MULTIETAPAS INOXIDABLES 300 GPM

Presión de altura

CLASE II

BOMBAS DE SUPERFICIE



- Equipos de alto flujo y presión ideales para sistemas booster multibomba.
- Empaques y sellos mecánicos en Vitón®, útil para bombear líquidos ácidos y alcalinos.
- Extremadamente silenciosa.
- Soporta agua de hasta 100 °C.



Kit: "RB-SSXV-KBR400" Se vende por separado.



SSXV300ME2000

CÓDIGO	PESO	MEDIDAS LARGO X ANCHO X ALTO
SSXV300ME2000	225 kg	138 x 60 x 43 cm
SSXV300ME3000	296 kg	157 x 60 x 43 cm
SSXV300ME4000	395 kg	157 x 67 x 47 cm
SSXV300ME5000	410 kg	168 x 67 x 47 cm
SSXV300ME6000	455 kg	180 x 67 x 47 cm

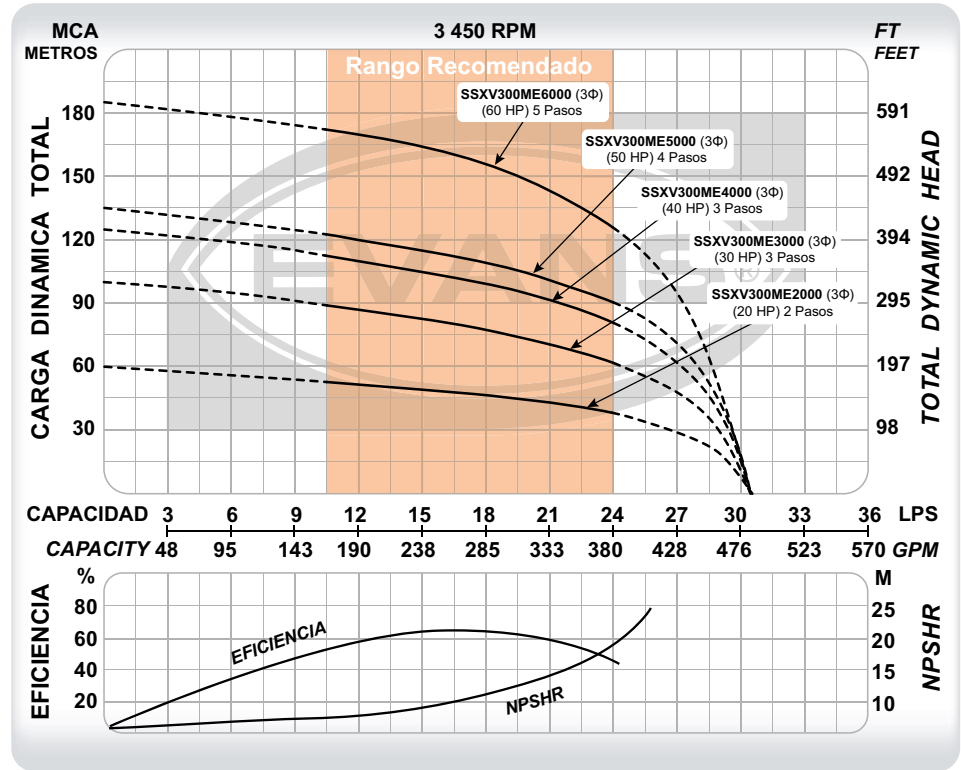

CÓDIGO	Ø SUCCIÓN	Ø DESCARGA	POTENCIA	VOLTAJE	CORRIENTE	ETAPAS	FLUJO MÁXIMO	PRESIÓN MÁXIMA	PUNTO DE MAYOR EFICIENCIA
SSXV300ME2000	4"	4"	20 HP	(220/440)V~ 60Hz 3Φ	(50 / 25) A	2	30.5 l/s	60 m	16.5 l/s a 48 m
SSXV300ME3000	4"	4"	30 HP		(77 / 38.5) A	4	30.5 l/s	100 m	16.5 l/s a 80 m
SSXV300ME4000	4"	4"	40 HP		(100 / 50) A	5	30.5 l/s	125 m	16.5 l/s a 102 m
SSXV300ME5000	4"	4"	50 HP		(120 / 60) A	6	30.5 l/s	135 m	16.5 l/s a 112 m
SSXV300ME6000	4"	4"	60 HP		(150 / 75) A	5	30.5 l/s	185 m	16.5 l/s a 160 m

BOMBAS MULTIETAPAS INOXIDABLES 400 GPM

Presión de altura

CLASE I/L



- Equipos de alto flujo y presión ideales para sistemas booster multibomba.
- Empaques y sellos mecánicos en Vitón®, útil para bombear líquidos ácidos y alcalinos.
- Extremadamente silenciosa.
- Soporta agua de hasta 100 °C.



Kit: "RB-SSXV-KBR400" Se vende por separado.



BOMBAS DE SUPERFICIE



SSXV400ME2500

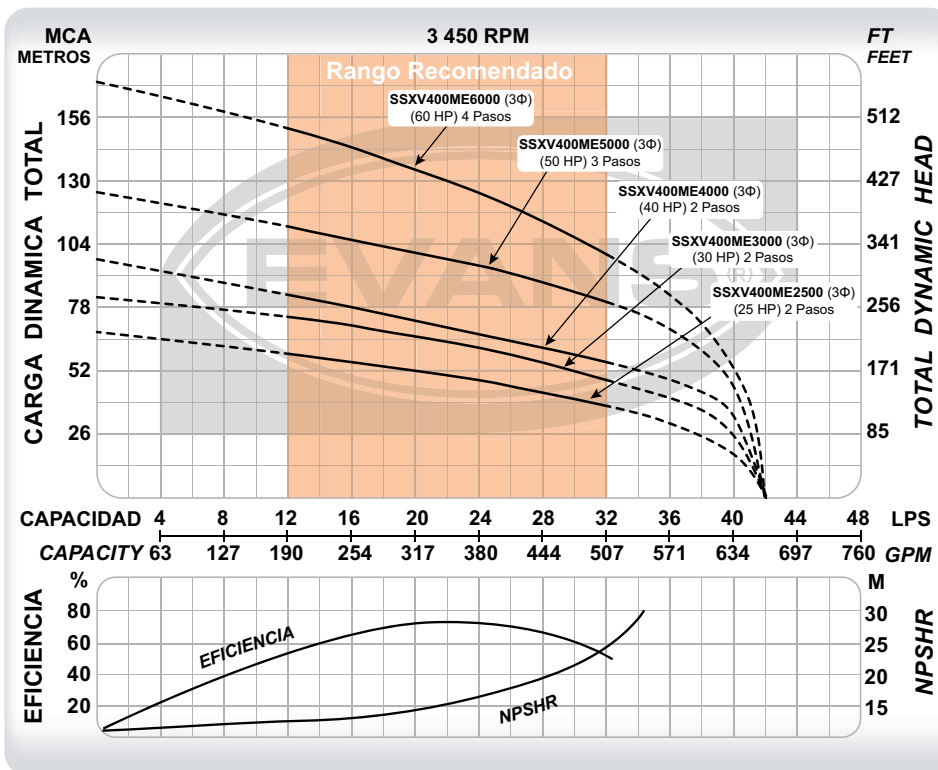

CÓDIGO	PESO	MEDIDAS LARGO X ANCHO X ALTO
SSXV400ME2500	250 kg	147 x 60 x 43 cm
SSXV400ME3000	288 kg	147 x 60 x 43 cm
SSXV400ME4000	392 kg	157 x 67 x 47 cm
SSXV400ME5000	405 kg	168 x 67 x 47 cm
SSXV400ME6000	440 kg	176 x 67 x 47 cm

CÓDIGO	Ø SUCCIÓN	Ø DESCARGA	POTENCIA	VOLTAJE	CORRIENTE	ETAPAS	FLUJO MÁXIMO	PRESIÓN MÁXIMA	PUNTO DE MAYOR EFICIENCIA
SSXV400ME2500	4"	4"	25 HP	(220/440)V~ 60Hz 3Φ	(60 / 30) A	2	42 l/s	68 m	22 l/s a 50 m
SSXV400ME3000	4"	4"	30 HP		(77 / 38.5) A	2	42 l/s	82 m	22 l/s a 65 m
SSXV400ME4000	4"	4"	40 HP		(100 / 50) A	2	42 l/s	98 m	22 l/s a 70 m
SSXV400ME5000	4"	4"	50 HP		(120 / 60) A	3	42 l/s	125 m	22 l/s a 98 m
SSXV400ME6000	4"	4"	60 HP		(150 / 75) A	4	42 l/s	170 m	22 l/s a 130 m



CLASE IM

BOMBAS PARA PISCINA

Agua limpia y saludable para tu diversión



BOMBAS DE SUPERFICIE



HP2ME200



TRAMPA DE PELO

Fácil acceso, ya que no requiere herramientas para ensamble y desensamble.

- El equipo ideal para automatizar la limpieza de cualquier piscina.
- Comúnmente utilizadas para limpieza de estanques y grandes fuentes también.
- Fabricada en materiales anticorrosivos de larga vida útil.
- Incluye adaptadores para una fácil instalación.



CÓDIGO	PESO	MEDIDAS LARGO X ANCHO X ALTO
HP1.5ME050	7 kg	44 x 16 x 23 cm
HP1.5ME100	8 kg	44 x 16 x 23 cm
HP2ME150	14 kg	57 x 23 x 29 cm
HP2ME200	16 kg	71 x 31 x 38 cm
HP2ME300	18 kg	71 x 31 x 38 cm

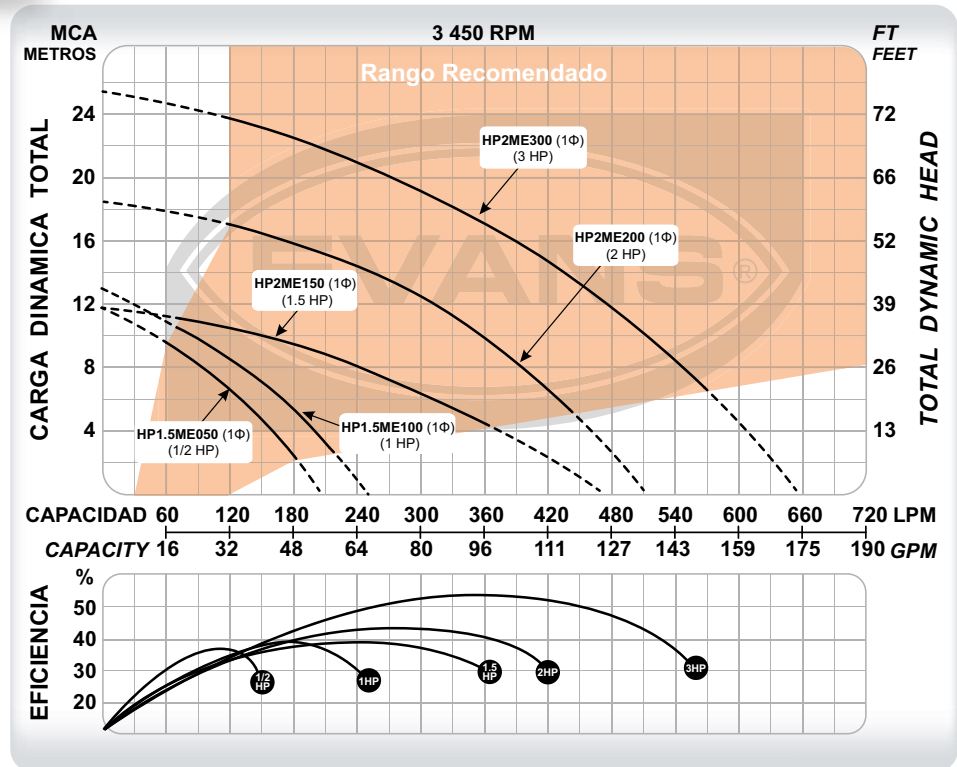

CÓDIGO	Ø SUCCIÓN	Ø DESCARGA	POTENCIA	VOLTAJE	CORRIENTE	FLUJO MÁXIMO	PRESIÓN MÁXIMA	PUNTO DE MAYOR EFICIENCIA
HP1.5ME050	1 ½"	1 ½"	1/2 HP	110 V~ 60Hz 1Φ	5 A	210 l/min	11 m	102 l/min a 7 m
HP1.5ME100	1 ½"	1 ½"	1 HP	110 V~ 60Hz 1Φ	7.5 A	250 l/min	13 m	140 l/min a 7.5 m
HP2ME150	2"	2"	1.5 HP	(110/220) V~ 60Hz 1Φ	(12 / 6) A	450 l/min	11 m	240 l/min a 8 m
HP2ME200	2"	2"	2 HP	220 V~ 60Hz 1Φ	8.5 A	500 l/min	19 m	300 l/min a 12 m
HP2ME300	2"	2"	3 HP		12 A	630 l/min	25 m	366 l/min a 17 m

BOMBAS PARA PISCINA BDP

Agua limpia y saludable para tu diversión

CLASE 1M



1
año
GARANTÍA



- El equipo ideal para automatizar la limpieza de cualquier piscina.
- Solución práctica y confiable. Para uso continuo.
- Fabricada en materiales anticorrosivos de larga vida útil.
- Incluye adaptadores para una fácil instalación.
- Diseño compacto que ocupa menor espacio.



BOMBAS DE SUPERFICIE

★ NUEVO PRODUCTO ★



BDP1.5ME050F



BDP2ME200G

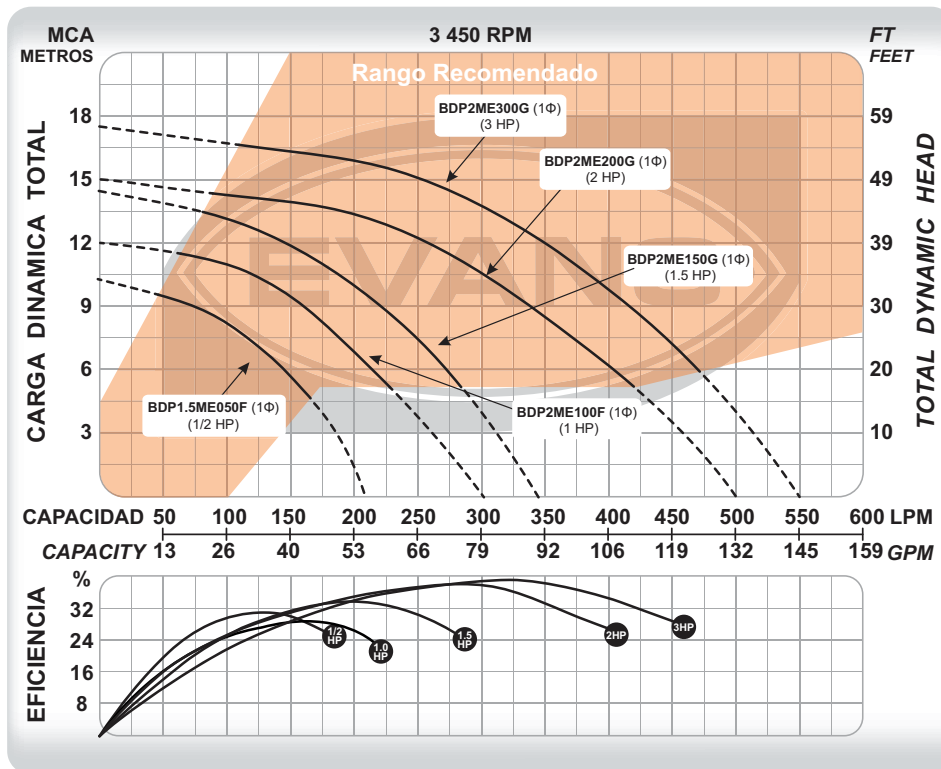

CÓDIGO	PESO	MEDIDAS LARGO X ANCHO X ALTO
BDP1.5ME050F	5.7 kg	45.5 x 22 x 24 cm
BDP2ME100F	7.5 kg	45.5 x 22 x 24 cm
BDP2ME150G	10.4 kg	62 x 23 x 29 cm
BDP2ME200G	14.6 kg	62 x 23 x 29 cm
BDP2ME300G	15.5 kg	62 x 23 x 29 cm

CÓDIGO	Ø SUCCIÓN	Ø DESCARGA	POTENCIA	VOLTAJE	CORRIENTE	FLUJO MÁXIMO	PRESIÓN MÁXIMA	PUNTO DE MAYOR EFICIENCIA
BDP1.5ME050F★	1 ½"	1 ½"	1/2 HP	127 V~ 60Hz 1Φ	4.6 A	210 l/min	10.5 m	131 l/min a 7 m
BDP2ME100F★	2"	2"	1 HP		7.5 A	300 l/min	12 m	175 l/min a 8.5 m
BDP2ME150G★	2"	2"	1.5 HP	220 V~ 60Hz 1Φ	4.6 A	345 l/min	14.5 m	200 l/min a 10 m
BDP2ME200G★	2"	2"	2 HP		6.7 A	500 l/min	15 m	295 l/min a 11 m
BDP2ME300G★	2"	2"	3 HP		8.9 A	550 l/min	17.5 m	325 l/min a 13 m

DEBIDO A LAS MEJORAS CONSTANTES, EL PRODUCTO PUEDE VARIAR EN SU APARIENCIA. ESPECIFICACIONES SUJETAS A CAMBIO SIN PREVIO AVISO.

evans.com.mx

225



★ NUEVO PRODUCTO ★



- Disfruta de tu piscina todo el año, ya que mantiene el agua a una temperatura agradable durante mas tiempo.
- Intercambiador de calor con recubrimiento de titanio, ideal para un alto flujo de agua, garantizando el calentamiento del agua de tu alberca.

BCA - 36KBTU - 1F

1
2
3
1 BCA= BOMBA DE CALOR

2 36KBTU = KBTU

3 1F = 1 FASE

¡ ADQUIERE TU KIT PARA PISCINA COMPATIBLE CON ESTAS BOMBAS DE CALOR !

BOMBA	KIT
BCA-36KBTU-1F	KIT-BDP-0.5
BCA-60KBTU-1F	KIT-SWIM-1/2
BCA-110KBTU-1F	KIT-SWIM-2

CÓDIGO	PESO	MEDIDAS LARGO X ANCHO X ALTO
BCA-36KBTU-1F	43 kg	99 x 41 x 80 cm
BCA-60KBTU-1F	58 kg	113 x 43.5 x 80 cm
BCA-110KBTU-1F	113 kg	135 x 51.5 x 95 cm

CÓDIGO	BCA-36KBTU-1F★	BCA-60KBTU-1F★	BCA-110KBTU-1F★
FLUJO DE AGUA	3 - 5 m ³ / h	6 - 8 m ³ / h	12 - 15 m ³ / h
CAÍDA DE PRESIÓN DEL AGUA	17 kPa	19 kPa	23 kPa
TAMAÑO DE PISCINA RECOMENDADO (COBERTURA ISOTÉRMICA @ NOCHE)	20 m ³ - 40 m ³	35 m ³ - 70 m ³	80 m ³ - 150 m ³
REFRIGERANTE	R32		
COMPRESOR	GMCC		
MODELO DEL COMPRESOR	EAQNI08D22UFZA	EAPM240D57UMT	EAPF420D64UMU
INTERCAMBIADOR DE CALOR DEL LADO DEL AIRE	Aluminio hidrófilo y tubo de cobre con ranura interior		
MOTOR DEL VENTILADOR	Axial		
TIPO DE VENTILADOR	Motor de corriente directa sin escobillas		
TIPO DE MOTOR	Válvula de expansión electrónica		
TIPO DE VÁLVULA	Válvula de expansión electrónica		
INTERCAMBIADOR DE CALOR DEL LADO DEL AGUA	Intercambiador de calor de titanio, tubo de titanio con carcasa de PVC		
NIVEL DE RUIDO	47 dB(A)	50 dB(A)	62 dB(A)
CONEXIÓN DE TUBERÍAS DE AGUA	ENTRADA	SALIDA	
		1.5" / 2" mm	
TIPO DE CONTROL	Módulo WiFi incorporado, LCD		
RESISTENCIA AL AGUA	IPX4		

BOMBAS DE CALOR PARA PISCINA

Agua caliente al instante



CLASE 12C



- Disfruta de tu piscina todo el año, ya que mantiene el agua a una temperatura agradable durante mas tiempo.
- Intercambiador de calor con recubrimiento de titanio, ideal para un alto flujo de agua, garantizando el calentamiento del agua de tu alberca.



BOMBAS DE SUPERFICIE

★ NUEVO PRODUCTO ★



BCA-36KBTU-1F



BCA-60KBTU-1F



BCA-110KBTU-1F

CÓDIGO		BCA-36KBTU-1F★	BCA-60KBTU-1F★	BCA-110KBTU-1F★
FUENTE DE ALIMENTACIÓN		220V~ 60Hz 1Φ		
CONDICIÓN 1: (A26 °C, RH70% / W26 °C / 28 °C) (AIRE 26 °C, HUMEDAD RELATIVA 70% / AGUA 26 °C / 28 °C)	CAPACIDAD DE CALENTAMIENTO	6760 - 36000 Btu/h 1.98 - 10.55 kW	14783 - 60000 Btu/h 4.33 - 17.57 kW	26288 - 110000 Btu/h 7.70 - 32.21 kW
	ENTRADA DE ALIMENTACIÓN	0.15 - 1.37 kW	0.30 - 2.87 kW	0.54 - 5.33 kW
	COP	13.20 - 7.28	14.43 - 6.08	14.26 - 5.97
CONDICIÓN 2: (A15 °C, RH70% / W26 °C / 28 °C) (AIRE 15 °C, HUMEDAD RELATIVA 70% / AGUA 26 °C / 28 °C)	CAPACIDAD DE CALENTAMIENTO	6282 - 28371 Btu/h 1.84 - 8.31 kW	13690 - 50938 Btu/h 4.01 - 14.92 kW	23420 - 92181 Btu/h 6.86 - 27.00 kW
	ENTRADA DE ALIMENTACIÓN	0.23 - 1.48 kW	0.49 - 2.68 kW	0.91 - 4.95 kW
	COP	8.00 - 5.67	8.18 - 5.57	7.54 - 5.45
CONDICIÓN 3: (A7 °C, RH70% / W26 °C / 28 °C) (AIRE 7 °C, HUMEDAD RELATIVA 70% / AGUA 26 °C / 28 °C)	CAPACIDAD DE CALENTAMIENTO	6282 - 28371 Btu/h 1.84 - 8.31 kW	13690 - 50938 Btu/h 4.01 - 14.92 kW	23420 - 92181 Btu/h 6.86 - 27.00 kW
	ENTRADA DE ALIMENTACIÓN	1.84 - 8.31 kW	4.01 - 14.92 kW	6.86 - 27.00 kW
	COP	8.00 - 5.67	8.18 - 5.57	7.54 - 5.45
CONDICIÓN 4: (A35 °C, / W28 °C/26 °C) (AIRE 35 °C, AGUA 28 °C/26 °C)	CAPACIDAD DE CALENTAMIENTO	6145 - 15705 Btu/h 1.80 - 4.60 kW	13315 - 33458 Btu/h 3.9 - 9.8 kW	24923 - 59747 Btu/h 7.30 - 17.50 kW
	ENTRADA DE ALIMENTACIÓN	0.28 - 1.20 kW	0.51 - 2.42 kW	0.99 - 4.16 kW
	EER	6.43 - 3.83	7.65 - 4.05	7.37 - 4.21



BOMBAS DE SUPERFICIE



- Incluyen válvula de 6 posiciones con abrazadera para fácil ensamble y desensamble.
- Válvulas de 1.5" y 2".
- Opciones premium en fibra de vidrio que soportan mayor presión y vida útil más larga.
- Opciones en plástico prácticas y accesibles.



VÁLVULA DE 6 POSICIONES

Una de sus funciones es el desagüe de la piscina de manera fácil y rápida.



VÁLVULA DE 4 POSICIONES

Cuenta con abrazadera para fácil ensamble y desensamble. Solo integrada con el modelo PA-350.



COSTAL ZEOLITA

La zeolita entrega mejor flujo y menor caída de presión que la arena. además elimina las cloraminas en piscinas.



PA-400



PA-700



PA-350

CÓDIGO	PESO	MEDIDAS
		LARGO X ANCHO X ALTO
PA-350	4 kg	40 x 40 x 78 cm
PA-400	7.5 kg	42 x 42 x 82 cm
PA-500	12 kg	50 x 50 x 90 cm
PA-600	15 kg	60 x 60 x 97 cm
PA-800	35 kg	80 x 80 x 123 cm
PA-900	63 kg	93 x 93 x 130 cm

CÓDIGO	MATERIAL	VÁLVULA	ÁREA DE FILTRADO	FLUJO MÁXIMO	PRESIÓN MÁXIMA	TEMPERATURA MÁXIMA	GRAVA	ZEOLITA
PA-350	Polietileno con resistencia UV	1 ½"	0.1 m ²	114 l/min	36 PSI	40 °C	GRAVA-5	1 costal
PA-400			0.12 m ²	132 l/min			GRAVA-8	1 costal
PA-500	Polietileno con resistencia UV reforzado	1 ½"	0.2 m ²	159 l/min	GRAVA-12		2 costales	
PA-600			0.26 m ²	205 l/min	GRAVA-12		3 costales	
PA-800			0.46 m ²	371 l/min	GRAVA-45		7 costales	
PA-900		2"	0.6 m ²	492 l/min	50 PSI		GRAVA-45	10 costales

Revisar en el manual del propietario la cantidad exacta de grava y zeolita.

BOMBA DE JARRA Y PUYÓN

Extracción de agua en norias



CLASE IF

1
año
GARANTÍA



- Ideal para zonas rurales.
- Para purgar bombas centrífugas eléctricas o de combustible.
- Bombea agua del subsuelo de mantos freáticos poco profundos.



BOMBAS DE SUPERFICIE

Material: Cuerpo: Hierro Gris • Embolo: Vaqueta
*La Bomba y el Puyón se venden por separado.

CÓDIGO	Ø SUCCIÓN	DESCARGA	FLUJO	PESO	MEDIDAS LARGO x ANCHO x ALTO
BJA-125	1 ¼"	1 ¼"	7 L en 10 golpes	7 kg	22 x 21 x 42 cm



- Para hincado de pozos en suelos blandos.
- Aprovechamiento de aguas poco profundas.
- Filtración de agua de mantos freáticos.



PUNTA DE HIERRO GRIS
Para extracción de suelos blandos.

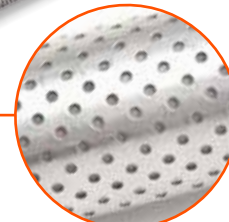
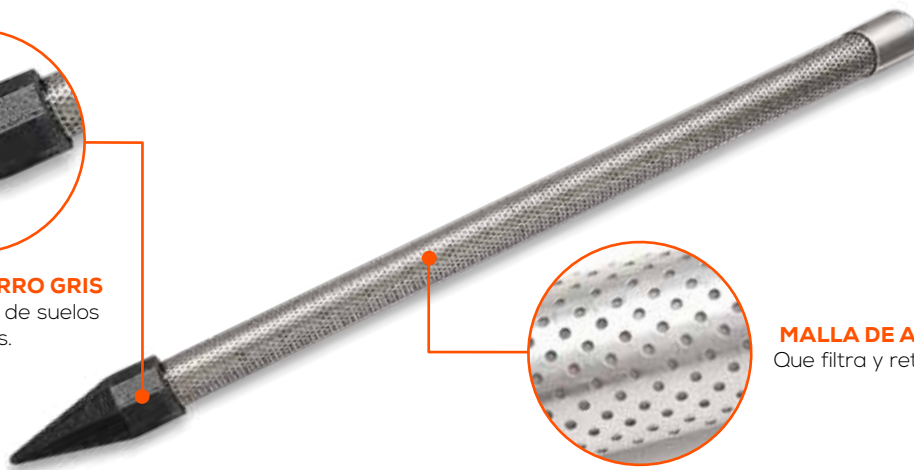

MALLA DE ACERO INOXIDABLE
Que filtra y retiene la arena del pozo.

Material: Punta de Hierro Gris
Malla: Acero Inoxidable.

CÓDIGO	Ø CONEXIÓN	MALLA (MESH)	PESO	MEDIDAS LARGO x ANCHO x ALTO
PY12530-60	1 ¼"	60 Ojillos x Pulg.	3.5 kg	95 x 6 x 6 cm

